

Instrukcja obsługi  
dla użytkownika instalacji grzewczej

**VIESMANN**

Regulator z 3,5-calowym czarno-białym wyświetlaczem



**VITODENS 200-W/222-W/222-F/242-F**



### Dla własnego bezpieczeństwa

 Prosimy o dokładne przestrzeganie wskazówek bezpieczeństwa w celu wykluczenia ryzyka utraty zdrowia oraz powstania szkód materialnych.

### Objaśnienia do wskazówek bezpieczeństwa

 **Niebezpieczeństwo**  
Ten znak ostrzega przed niebezpieczeństwem zranienia.

#### **Wskazówka**

*Tekst oznaczony słowem Wskazówka zawiera dodatkowe informacje.*

 **Uwaga**  
Ten znak ostrzega przed stratami materialnymi i zanieczyszczeniem środowiska.

### Grupa docelowa

Niniejsza instrukcja obsługi skierowana jest do osób obsługujących instalację grzewczą.  
Urządzenie to może być użytkowane przez dzieci od 8 roku życia oraz przez osoby o zmniejszonych zdolnościach fizycznych, sensorycznych lub prawidłowej oceny zagrożenia, lub też osoby nieposiadające odpowiedniej wiedzy i doświadczenia wyłącznie pod nadzorem lub po przeszkoleniu w zakresie bezpiecznego używania urządzenia oraz wynikających z niego zagrożeń.

 **Uwaga**  
Należy uważać na dzieci przebywające w pobliżu urządzenia.

- Dzieci nie mogą się bawić urządzeniem.
- Dzieci nie mogą przeprowadzać czynności związanych z czyszczeniem i konserwacją urządzenia bez odpowiedniego nadzoru.

### Wskazówki bezpieczeństwa dotyczące prac przy instalacji

#### Podłączanie urządzenia

- Urządzenie może zostać podłączone i uruchomione wyłącznie przez wykwalifikowany personel.
- Urządzenie można eksploatować wyłącznie z zastosowaniem odpowiednich paliw.
- Przestrzegać wymaganych elektrycznych warunków przyłączeniowych.
- Zmian w istniejącej instalacji może dokonywać wyłącznie wykwalifikowany personel.

**Dla własnego bezpieczeństwa** (ciąg dalszy)**Niebezpieczeństwo**

Niefachowo przeprowadzone prace przy instalacji grzewczej mogą doprowadzić do wypadków zagrażających życiu.

- Prace przy instalacji gazowej mogą wykonywać wyłącznie instalatorzy posiadający odpowiednie uprawnienia nadane przez zakład gazowniczy.
- Prace przy podzespołach elektrycznych mogą wykonywać wyłącznie wykwalifikowani elektrycy.

**Prace przy urządzeniu**

- Wszelkie ustawienia i prace przy urządzeniu należy wykonywać zgodnie z zaleceniami zawartymi w niniejszej instrukcji obsługi. Inne prace przy urządzeniu może wykonywać wyłącznie wykwalifikowany personel.
- Nie otwierać urządzenia.
- Nie zdejmować obudów.

- Nie zmieniać ani nie zdejmować elementów montażowych i zainstalowanego wyposażenia dodatkowego.
- Nie otwierać ani nie dokręcać połączeń rurowych.

**Niebezpieczeństwo**

Gorące powierzchnie mogą być przyczyną oparzeń.

- Nie otwierać urządzenia.
- Nie dotykać gorących powierzchni nieizolowanych rur, armatury i rur spalinowych.

**Elementy dodatkowe, części zamienne i szybkozużywalne****Uwaga**

Elementy, które nie zostały sprawdzone w połączeniu z instalacją grzewczą, mogą spowodować jej uszkodzenie lub zakłócić prawidłowe funkcjonowanie. Montażu lub wymiany może dokonywać tylko firma instalatorska.

**Wskazówki bezpieczeństwa dotyczące eksploatacji instalacji****Uszkodzenia urządzenia****Niebezpieczeństwo**

Uszkodzone urządzenia zagrażają bezpieczeństwu użytkownika. Sprawdzić, czy urządzenie nie ma widocznych uszkodzeń. Nie uruchamiać uszkodzonego urządzenia.

### Dla własnego bezpieczeństwa (ciąg dalszy)

#### Postępowanie w razie pojawienia się zapachu gazu

-  **Niebezpieczeństwo**  
Ulatniający się gaz może spowodować eksplozję, a w jej następstwie ciężkie obrażenia.
- Nie palić! Nie dopuszczać do powstania otwartego ognia i tworzenia się iskier. Pod żadnym pozorem nie włączać ani nie wyłączać oświetlenia i urządzeń elektrycznych.
  - Zamknąć zawór odcinający gaz.
  - Otworzyć okna i drzwi.
  - Ewakuować osoby z obszaru zagrożenia.
  - Zawiadomić zakład gazowniczy, energetyczny i firmę instalatorską z miejsca poza budynkiem.
  - Zasilanie prądowe budynku rozłączyć z bezpiecznego miejsca (z miejsca poza budynkiem).

#### Postępowanie w razie wystąpienia zapachu spalin

-  **Niebezpieczeństwo**  
Wdychanie spalin może powodować zatrucia zagrażające życiu.
- Wyłączyć instalację grzewczą.
  - Przewietrzyć pomieszczenie techniczne.
  - Zamknąć drzwi prowadzące do pomieszczeń mieszkalnych.

#### Postępowanie w razie pożaru

-  **Niebezpieczeństwo**  
Podczas pożaru istnieje niebezpieczeństwo poparzenia i eksplozji.
- Wyłączyć instalację grzewczą.
  - Zamknąć zawory odcinające dopływ paliwa.
  - Używać tylko atestowanych gaśnic klasy pożarowej ABC.

#### Postępowanie w razie wycieku wody z urządzenia

-  **Niebezpieczeństwo**  
W razie wycieku wody z urządzenia występuje ryzyko porażenia prądem.
- Wyłączyć instalację grzewczą zewnętrznym wyłącznikiem (np. w skrzynce z bezpiecznikami, w rozdzielni domowej).
  - Zawiadomić firmę instalatorską.

#### Postępowanie w przypadku usterek w instalacji grzewczej

-  **Niebezpieczeństwo**  
Komunikaty o usterekach wskazują na uszkodzenia w instalacji grzewczej. Skutki nieusuniętych usterek mogą zagrażać życiu. Nie potwierdzać zgłoszeń usterek wielokrotnie w krótkich odstępach. Powiadomić firmę instalatorską, aby mogła przeanalizować przyczynę i usunąć uszkodzenie.

#### Wymogi dotyczące pomieszczenia technicznego

-  **Niebezpieczeństwo**  
Zamknięcie otworów nawiewnych prowadzi do braku powietrza do spalania. W ten sposób dochodzi do niecałkowitego spalania i powstawania zagrażającego życiu tlenku węgla. Nie zastawiać i nie zamykać otworów nawiewnych. Nie wykonywać dodatkowych zmian warunków budowlanych, które mogą mieć wpływ na prawidłowe działanie (np. układanie przewodów, osłony lub ściany działowe).

**Dla własnego bezpieczeństwa** (ciąg dalszy)**Niebezpieczeństwo**

Łatwopalne ciecze i materiały (np. benzyna, rozpuszczalniki i środki czyszczące, farby lub papier) mogą powodować niekontrolowaną detonację i pożary.

Nie przechowywać ani nie używać takich materiałów w pomieszczeniu technicznym ani w bezpośredniej bliskości instalacji grzewczej.

**Uwaga**

Nieodpowiednie warunki otoczenia mogą spowodować uszkodzenie instalacji grzewczej i zagrozić bezpieczeństwu eksploatacji.

- Zapewnić temperaturę otoczenia mieszczącą się w przedziale od 0°C do 35°C.
- Powietrze w pomieszczeniu technicznym nie może być zanieczyszczone przez chlorowco-alkany (zawarte np. w farbach, rozpuszczalnikach i środkach czyszczących); unikać silnego zapylenia (np. wskutek prac szlifierskich).
- Unikać stałej wysokiej wilgotności powietrza (np. wskutek częstego suszenia prania).

**Wentylatory wywiewne**

Podczas pracy urządzeń z odprowadzeniem powietrza na zewnątrz (okapy wywiewne, wentylatory wywiewne, klimatyzacja itd.) wskutek odsysania powietrza może powstać podciśnienie. Przy równoczesnej eksploatacji kotła grzewczego może wystąpić przepływ powrotny spalin.

**Niebezpieczeństwo**

Skutkiem równoczesnej eksploatacji kotła grzewczego i urządzeń z wyrzutem powietrza na zewnątrz mogą być zatrucia zagrażające życiu z powodu przepływu powrotnego spalin.

Należy przedsięwziąć odpowiednie działania, aby zapewnić wystarczający dopływ powietrza do spalania. W razie potrzeby skontaktować się z firmą instalatorską.

<b>1. Odpowiedzialność cywilna</b>	Odpowiedzialność .....	9
<b>2. Informacje wstępne</b>	Symbole .....	10
	Pojęcia specjalistyczne .....	10
	Zastosowanie zgodne z przeznaczeniem .....	10
	Informacja o wyrobie .....	11
	Licencje na oprogramowanie .....	11
	Pierwsze uruchomienie .....	12
	Ustawienia fabryczne .....	12
	Porady dotyczące oszczędzania energii .....	13
	Wskazówki dotyczące większego komfortu .....	13
<b>3. Informacje dotyczące obsługi</b>	Podstawy obsługi .....	15
	■ Sygnalizacja statusu przez Lightguide .....	15
	Wskazania na wyświetlaczu .....	15
	■ Tryb oczekiwania .....	15
	■ Ekran główny .....	15
	Przyciski .....	16
	Przegląd „menu głównego” .....	16
	Program roboczy .....	16
	■ Programy robocze ogrzewania pomieszczeń i podgrzewu ciepłej wody użytkowej .....	16
	■ Specjalne programy robocze i funkcje .....	17
<b>4. Szybki podgląd</b>	Szybki podgląd .....	18
	Przegląd ogólny .....	18
	Sprawdzanie statusu instalacji .....	18
	Otwieranie przeglądu systemu .....	18
	Zmiana temperatury na aktualnym poziomie .....	19
	Zmiana temperatury ciepłej wody użytkowej .....	19
	Zmiana programu/trybu roboczego .....	19
	Odczyt zysku solarnego .....	19
	Odczytywanie statusu WLAN .....	19
	Odczytywanie ciśnienia w instalacji .....	20
	Otwieranie rozszerzonego menu .....	20
<b>5. Programy czasowe</b>	Procedura ustawiania programu czasowego .....	21
	Programy czasowe i cykle łączeniowe do ogrzewania pomieszczeń ....	21
	■ Ustawianie cykli łączeniowych .....	21
	■ Kopiowanie programu czasowego do innych dni tygodnia .....	22
	■ Zmiana cykli łączeniowych .....	23
	■ Usuwanie cykli łączeniowych .....	24
	Programy czasowe i cykle łączeniowe dla podgrzewu ciepłej wody użytkowej .....	24
	■ Ustawianie programu czasowego do funkcji komfortowego podgrzewu ciepłej wody użytkowej (tylko urządzenie dwufunkcyjne) .....	24
	■ Ustawianie programu czasowego dla pompy cyrkulacyjnej cwu .....	25
<b>6. Ogrzewanie pomieszczeń</b>	Wybór obiegu grzewczego .....	26
	Ustawianie temperatury pomieszczenia dla obiegu grzewczego .....	26
	■ Ustawianie poziomów temperatury do ogrzewania pomieszczeń .....	26
	Włączanie lub wyłączanie ogrzewania pomieszczeń (program roboczy) .....	26
	Ustawianie krzywej grzewczej .....	27
	Okresowe dopasowanie temperatury pomieszczenia .....	27
	■ Włączanie „Dłuższego podgrzewu pomieszczeń” .....	28
	■ Wyłączanie „Dłuższego podgrzewu pomieszczeń” .....	28
	Dostosowanie temperatury pomieszczeń podczas dłuższej obecności .....	28
	■ Włączanie funkcji „Dzień (dni) w domu”  .....	29
	■ Zmiana „Dzień (dni) w domu” .....	29

	■ Wyłączanie funkcji „ <b>Dzień (dni) w domu</b> ” .....	30
	Oszczędzanie energii przy długiej nieobecności .....	30
	■ Włączanie „ <b>Programu wakacyjnego</b> ” .....	31
	■ Zmiana „ <b>Programu wakacyjnego</b> ” .....	31
	■ Wyłączanie „ <b>Programu wakacyjnego</b> ” .....	31
<b>7. Podgrzew ciepłej wody użytkowej</b>	Temperatura ciepłej wody użytkowej .....	33
	Włączanie lub wyłączanie podgrzewu ciepłej wody użytkowej (program roboczy) .....	33
	Jednorazowy podgrzew ciepłej wody użytkowej bez programu czasowego .....	33
	■ Włączanie „ <b>Jednorazowego podgrzewu ciepłej wody użytkowej</b> ” .....	33
	■ Wyłączanie „ <b>Jednorazowego podgrzewu ciepłej wody użytkowej</b> ” .....	34
	Zwiększona higiena ciepłej wody użytkowej .....	34
	■ Włączanie „ <b>Funkcji podwyższonej higieny</b> ” .....	34
	■ Wyłączanie „ <b>Funkcji podwyższonej higieny</b> ” .....	34
	■ Włączanie/wyłączanie zabezpieczenia przed poparzeniem ciepłą wodą użytkową .....	35
<b>8. Dalsze nastawy</b>	Ustawianie jasności wyświetlacza .....	36
	Włączanie i wyłączanie sygnalizatora optycznego „Lightguide” .....	36
	Ustawianie „ <b>Godziny</b> ” i „ <b>Daty</b> ” .....	36
	■ Ustawianie godziny .....	36
	■ Ustawianie formatu godziny .....	37
	■ Ustawianie daty .....	37
	■ Ustawianie formatu daty .....	37
	Automatyczne przestawianie na czas letni/zimowy .....	38
	Wybór „ <b>języka</b> ” .....	38
	Ustawianie „ <b>jednostek</b> ” .....	38
	Włączanie połączenia radiowego do zdalnej obsługi .....	39
	Włączanie i wyłączanie dostępu do internetu .....	39
	■ Nawiązywanie połączenia WLAN .....	39
	■ Włączanie i wyłączanie WLAN .....	40
	Przywracanie ustawień fabrycznych .....	40
<b>9. Odczyty</b>	Wywołanie tekstu pomocy .....	41
	Odczyt informacji .....	41
	■ Wyświetlanie danych kontaktowych firmy instalacyjnej .....	41
	■ Kontrola bilansu energetycznego .....	41
	Wyświetlenie licencji dla modułu obsługowego .....	42
	Odczyt licencji dla zintegrowanego modułu komunikacyjnego .....	42
	■ Wyświetlanie licencji Open Source .....	42
	■ Oprogramowanie autorstwa stron trzecich .....	43
	Odczyt komunikatów o konserwacji .....	44
	Odczyt zgłoszeń usterek .....	44
	■ Odblokowanie palnika w przypadku usterki .....	45
	Potwierdzanie komunikatów .....	45
	Odczyt list komunikatów .....	46
<b>10. Tryb kontrolny kominiarza</b>	.....	47
<b>11. Wyłączanie i włączanie</b>	Wyłączanie instalacji .....	48
	■ Wyłączanie kotła grzewczego z kontrolą zabezpieczenia przed zamarznięciem („ <b>Wyłączenie</b> ”) .....	48
	■ Wyłączanie kotła grzewczego bez kontroli zabezpieczenia przed zamarznięciem .....	48
	Włączanie instalacji .....	49
<b>12. Co robić gdy?</b>	Temperatura w pomieszczeniach jest za niska .....	51
	Temperatura w pomieszczeniach jest za wysoka .....	52

	Brak ciepłej wody użytkowej .....	52
	Temperatura ciepłej wody użytkowej za wysoka .....	53
	Wyświetla się komunikat „Usterka palnika” .....	53
	Pojawia się komunikat „Aktywne komunikaty” .....	53
	Wyświetla się „Przełączanie z zewnątrz” .....	53
	Pojawia się „Tryb prezentacyjny” .....	53
<b>13. Utrzymywanie w dobrym stanie technicznym</b>	Czyszczenie .....	54
	Przegląd techniczny i konserwacja .....	54
	■ Urządzenie .....	54
	■ Pojemnościowy podgrzewacz cwu .....	54
	■ Zawór bezpieczeństwa (pojemnościowy podgrzewacz ciepłej wody użytkowej) .....	54
	■ Filtr wody użytkowej (jeżeli jest zainstalowany) .....	54
	Uszkodzone przewody przyłączeniowe .....	55
<b>14. Załącznik</b>	Przegląd menu .....	56
	Przegląd menu głównego .....	57
	Objaśnienia terminów .....	63
	■ Wyłączenie instalacji grzewczej .....	63
	■ Praca z obniżeniem temperatury (zredukowany tryb grzewczy) .....	63
	■ Wersje instalacji .....	63
	■ Program roboczy .....	64
	■ Status roboczy .....	64
	■ Sposób eksploatacji .....	64
	■ Zestaw uzupełniający mieszacza .....	64
	■ Osuszanie jastrychu .....	64
	■ Instalacja ogrzewania podłogowego .....	64
	■ Tryb grzewczy .....	64
	■ Krzywa grzewcza .....	65
	■ Obieg grzewczy .....	66
	■ Pompa obiegu grzewczego .....	67
	■ Mieszacz .....	67
	■ Obniżanie temperatury na noc .....	67
	■ Eksploatacja z zasysaniem powietrza do spalania z pomieszczenia technicznego .....	67
	■ Eksploatacja z zasysaniem powietrza do spalania z zewnątrz .....	67
	■ Temperatura pomieszczenia .....	67
	■ Temperatura wody na powrocie .....	67
	■ Zawór bezpieczeństwa .....	68
	■ Pompa obiegu solarnego .....	68
	■ Temperatura wymagana .....	68
	■ Eksploatacja w lecie .....	68
	■ Pompa ładująca pojemnościowy podgrzewacz cwu .....	68
	■ Poziom temperatury .....	68
	■ Temperatura wymagana .....	68
	■ Filtr wody użytkowej .....	68
	■ Temperatura na zasilaniu .....	69
	■ Eksploatacja pogodowa .....	69
	■ Program czasowy .....	69
	■ Pompa cyrkulacyjna cwu .....	69
	Wskazówki dotyczące usuwania odpadów .....	69
	■ Utylizacja opakowania .....	69
	■ Ostateczne wyłączenie z eksploatacji i utylizacja instalacji grzewczej .....	69
<b>15. Wykaz haseł</b>	.....	70



## Odpowiedzialność

Nie obowiązuje odpowiedzialność za utratę zysku, niezrealizowane oszczędności oraz inne bezpośrednie lub pośrednie szkody, wynikające ze stosowania zintegrowanego w instalacji interfejsu WLAN lub odpowiednich usług internetowych. Nie obowiązuje odpowiedzialność za szkody wynikające z nieprawidłowego zastosowania.

Odpowiedzialność jest ograniczona do szkód powstałych w typowy sposób, jeżeli przez lekką nieuwagę zostanie naruszony istotny obowiązek wynikający z umowy, którego spełnienie umożliwia prawidłową realizację umowy.

Ograniczenie odpowiedzialności nie ma zastosowania, jeżeli szkody zostały spowodowane umyślnie lub na skutek rażącego zaniedbania lub jeżeli odpowiedzialność wynika z ustawy o odpowiedzialności z tytułu wadliwości produktu.

Obowiązują ogólne warunki sprzedaży firmy Viessmann podane w aktualnym cenniku Viessmann. W przypadku korzystania z aplikacji Viessmann obowiązują postanowienia dot. ochrony danych oraz warunki użytkowania. Powiadomienia typu Push i e-mail to usługi operatorów sieci, za które firma Viessmann nie ponosi odpowiedzialności. W tym zakresie obowiązują warunki handlowe danego operatora.

## Symbole

Symbol	Znaczenie
	Odsyłacz do innego dokumentu zawierającego dalsze informacje
	Czynność robocza na rysunkach: Numeracja odpowiada kolejności wykonywanych prac.
	Ostrzeżenie przed szkodami rzeczowymi i zagrożeniem dla środowiska
	Obszar będący pod napięciem
	Zwrócić szczególną uwagę.
	<ul style="list-style-type: none"> <li>▪ Podzespół musi zostać zablokowany (słysać zatrzaśnięcie).</li> <li>albo</li> <li>▪ Sygnał dźwiękowy</li> </ul>
	<ul style="list-style-type: none"> <li>▪ Zamontować nowy podzespół.</li> <li>albo</li> <li>▪ W połączeniu z narzędziem: wyczyścić powierzchnię.</li> </ul>
	Fachowo zutylizować podzespół.
	Oddać podzespół do utylizacji w punkcie odbioru. <b>Nie</b> wyrzucać podzespołu razem z odpadami z gospodarstwa domowego.

## Pojęcia specjalistyczne

Dla lepszego zrozumienia funkcji regulatora niektóre pojęcia fachowe zostaną dokładniej objaśnione. Informacje te znajdują się w rozdziale „Objaśnienia terminów” w załączniku.

## Zastosowanie zgodne z przeznaczeniem

Zgodnie z przeznaczeniem urządzenie można instalować i eksploatować tylko w zamkniętych systemach grzewczych wg EN 12828, uwzględniając odpowiednie instrukcje montażu, serwisu i obsługi. Jest ono przeznaczone wyłącznie do podgrzewu wody grzewczej o jakości wody użytkowej.

Zastosowanie zgodne z przeznaczeniem zakłada, że wykonano stacjonarną instalację w połączeniu z dopuszczonymi podzespołami charakterystycznymi dla danej instalacji.

Urządzenie jest przeznaczone wyłącznie do użytku domowego lub podobnego, nawet nieprzeszkolone osoby mogą je bezpiecznie obsługiwać.

## Zastosowanie zgodne z przeznaczeniem (ciąg dalszy)

Zastosowanie komercyjne lub przemysłowe w celu innym niż ogrzewanie budynku lub podgrzew ciepłej wody użytkowej nie jest zastosowaniem zgodnym z przeznaczeniem.

Zastosowanie wykraczające poza podany zakres jest dopuszczane przez producenta w zależności od konkretnego przypadku.

Niewłaściwe użycie urządzenia wzgl. niefachowa obsługa (np. otwarcie urządzenia przez użytkownika instalacji) jest zabronione i skutkuje wyłączeniem odpowiedzialności. Niewłaściwe użycie obejmuje także zmianę zgodnej z przeznaczeniem funkcji komponentów systemu grzewczego (np. zamknięcie kanałów odprowadzania spalin i kanałów powietrza dolotowego).

## Informacja o wyrobie

Regulator kotłowy jest regulatorem obiegu kotła i obiegu grzewczego, przeznaczonym do następujących zastosowań:

- Eksploatacja pogodowa
- Eksploatacja stała z/bez programu czasowego
- Eksploatacja sterowana temperaturą pomieszczenia (eksploatacja stała z termostatem pomieszczenia)
- Regulacja temperatury poszczególnych pomieszczeń za pośrednictwem komponentów ViCare

Firma instalatorska konfiguruje sposób eksploatacji podczas uruchomienia w zależności od instalacji grzewczej. W niniejszej instrukcji opisane są wszystkie trzy sposoby eksploatacji.

### Eksploatacja pogodowa

W przypadku eksploatacji pogodowej temperatura wody na zasilaniu jest regulowana w zależności od temperatury zewnętrznej. Im niższa temperatura zewnętrzna, tym wyższa temperatura na zasilaniu. W związku z tym podczas zimnych dni udostępniana jest większa ilość ciepła do ogrzewania pomieszczeń niż podczas ciepłych dni.

Podczas eksploatacji pogodowej za pomocą regulatora można obsługiwać 1 obieg grzewczy bez mieszacza i maksymalnie 2 obiegi grzewcze z mieszaczem.

### Eksploatacja stała

Podczas eksploatacji stałej kocioł grzewczy dostarcza wodę grzewczą o stałej temperaturze na zasilaniu niezależnie od temperatury zewnętrznej.

Podczas eksploatacji stałej za pomocą regulatora można obsługiwać 1 obieg grzewczy bez mieszacza i maksymalnie 2 obiegi grzewcze z mieszaczem.

### Eksploatacja sterowana temperaturą pomieszczenia

W przypadku eksploatacji sterowanej temperaturą pomieszczenia ogrzewanie pomieszczeń jest włączane lub wyłączane w zależności od temperatury pomieszczenia. Temperatura na zasilaniu jest przy tym stała.

Podczas eksploatacji sterowanej temperaturą pomieszczenia za pomocą regulatora można obsługiwać 1 obieg grzewczy bez mieszacza.

### Obsługa

Regulator jest zintegrowany z kotłem grzewczym i reguluje wszystkie funkcje instalacji. Regulator obsługuje się za pośrednictwem 3,5-calowego czarno-białego wyświetlacza.

W regulatorze zintegrowany jest moduł komunikacyjny. Dzięki temu instalację można obsługiwać również zdalnie za pomocą aplikacji internetowej.

Niektóre funkcje można ustawiać przy użyciu zdalnego sterowania w przypadku eksploatacji pogodowej lub za pomocą regulatora sterowanego temperaturą pomieszczenia w przypadku eksploatacji sterowanej temperaturą pomieszczenia.

## Licencje na oprogramowanie

Ten produkt zawiera oprogramowanie obce wraz z oprogramowaniem Open Source. Posiadają Państwo uprawnienia do korzystania z tego oprogramowania pod warunkiem przestrzegania wszystkich warunków licencji.

- Licencje dla modułu komunikacyjnego: patrz strona 42.
- Licencje dla modułu obsługowego: patrz strona 42.

## Informacje wstępne

### Pierwsze uruchomienie

Pierwsze uruchomienie i dostosowanie regulatora do warunków lokalnych i uwarunkowań budowlanych, a także szkolenie w zakresie obsługi musi przeprowadzić firma instalatorska posiadająca odpowiednie uprawnienia.

Użytkownik nowej instalacji grzewczej jest zobowiązany zgłosić ją niezwłocznie we właściwym rejonowym zakładzie kominiarskim. Rejonowy zakład kominiarski udziela również informacji odnośnie do dalszych czynności, jakie należy przeprowadzić w instalacji (np. regularne pomiary, czyszczenie).

### Ustawienia fabryczne

Instalacja grzewcza jest wstępnie ustawiona fabrycznie i po uruchomieniu przez firmę instalatorską gotowa do pracy:

#### Ogrzewanie pomieszczeń w przypadku eksploatacji pogodowej

- Między godziną **06:00** i **22:00** pomieszczenia ogrzewane są do temperatury 20°C (poziom temperatury „Normalna”).
- Między godziną **22:00** i **06:00** pomieszczenia ogrzewane są do temperatury 3°C (poziom temperatury „Zredukowana”, zabezpieczenie przed zamrożeniem).

#### Ogrzewanie pomieszczeń w przypadku eksploatacji stałej

- Między godziną **06:00** a **22:00** wartość wymagana temperatury wody na zasilaniu wynosi 60°C (poziom temperatury „Normalna”).
- Między godziną **22:00** a **06:00** wartość wymagana temperatury wody na zasilaniu wynosi 20°C (poziom temperatury „Zredukowana”, zabezpieczenie przed zamrożeniem).

#### Ogrzewanie pomieszczeń w przypadku eksploatacji sterowanej temperaturą pomieszczenia

- Pomieszczenia są ogrzewane odpowiednio do ustawień regulatora sterowanego temperaturą pomieszczenia.

#### Podgrzew ciepłej wody użytkowej

- Między godziną **05:30** i **22:00** woda użytkowa podgrzewana jest do temperatury 50°C (poziom temperatury „Normalna”). Zainstalowana pompa cyrkulacyjna cwu jest włączona.
- Między godziną **22:00** a **05:30** pojemnościowy podgrzewacz cwu nie jest podgrzewany. Zainstalowana pompa cyrkulacyjna cwu jest wyłączona.

#### **Wskazówka**

*Rozpoczęty przed godziną 22:00 podgrzew ciepłej wody użytkowej pozostaje włączony do momentu osiągnięcia wartości wymaganej temperatury ciepłej wody użytkowej.*

#### Zabezpieczenie przed zamrożeniem

- Zagwarantowane jest zabezpieczenie przed zamrożeniem kotła grzewczego i w razie potrzeby pojemnościowego podgrzewacza cwu.

#### Przestawienie czasu zimowego/letniego

- Przestawienie czasu odbywa się automatycznie.

#### Data i godzina

- Data i godzina zostały ustawione przez firmę instalatorską.

Ustawienia można zmieniać indywidualnie w zależności od wymagań.

#### **Przerwa w dostawie energii elektrycznej**

*Przerwa w dostawie energii elektrycznej nie powoduje utraty żadnych ustawień.*

## Porady dotyczące oszczędzania energii

### Oszczędzanie energii podczas ogrzewania pomieszczeń

- Nie przegrzewać pomieszczeń. Obniżenie temperatury o jeden stopień pozwala zaoszczędzić do 6% kosztów ogrzewania.  
Eksploatacja pogodowa i sterowana temperaturą pomieszczenia:  
Normalną temperaturą pomieszczenia (poziomą temperaturą „Normalną”) należy ustawić na nie więcej niż 20°C: patrz strona 26.
- W nocy lub przy regularnej nieobecności pomieszczenia należy ogrzewać ze zredukowaną temperaturą pomieszczenia.
  - Eksploatacja pogodowa:  
Zredukowana temperatura pomieszczeń
  - Eksploatacja stała i sterowana temperaturą pomieszczenia:  
Zredukowana temperatura zasilania



Instrukcja obsługi regulatora sterowanego temperaturą pomieszczenia

W tym celu ustawić program czasowy ogrzewania pomieszczeń („Programy czasowe” „Ogrzewanie”): patrz strona 21.  
W przypadku eksploatacji sterowanej temperaturą pomieszczenia program czasowy ogrzewania pomieszczeń można ustawić wyłącznie na regulatorze sterowanym temperaturą pomieszczenia.

- Aby wyłączyć niepotrzebne funkcje (np. ogrzewanie pomieszczeń w lecie), należy ustawić program roboczy „WYŁ” dla odpowiednich obiegów grzewczych: patrz strona 26.
- Wyjeżdżając w podróż, należy ustawiać funkcję „Program wakacyjny”: patrz strona 30.  
W czasie nieobecności temperatura pomieszczeń jest redukowana i podgrzew ciepłej wody użytkowej jest wyłączony.  
**Wskazówka**  
*Funkcji tej nie da się ustawić w przypadku eksploatacji sterowanej temperaturą pomieszczenia.*

### Oszczędzanie energii przy podgrzewie ciepłej wody użytkowej

- W nocy lub podczas regularnych nieobecności ciepła woda użytkowa powinna być podgrzewana do niższej temperatury. W tym celu ustawić program czasowy podgrzewu ciepłej wody użytkowej: patrz strona 24.
- Włączać cyrkulację ciepłej wody użytkowej tylko w okresach, kiedy regularnie pobierana jest ciepła woda użytkowa. W tym celu ustawić program czasowy dla pompy cyrkulacyjnej cwu: patrz strona 25.

W przypadku innych funkcji oszczędzania energii należy zwrócić się do firmy specjalistycznej.

## Wskazówki dotyczące większego komfortu

### Większy komfort w pomieszczeniach

- Ustawić temperaturę komfortową: patrz strona 26.
- Ustawić program czasowy dla obiegów grzewczych w taki sposób, aby temperatura komfortowa była automatycznie osiągnięta, gdy domownicy są w domu: patrz strona 21.  
W przypadku eksploatacji sterowanej temperaturą pomieszczenia program czasowy ogrzewania pomieszczeń można ustawić wyłącznie na regulatorze sterowanym temperaturą pomieszczenia.
- Tylko podczas eksploatacji pogodowej:  
Należy ustawić krzywe grzewcze w taki sposób, aby pomieszczenia były przez cały rok ogrzewane do wybranej temperatury komfortowej: patrz strona 27.
- Jeśli szybko niezbędne jest uzyskanie wyższej temperatury pomieszczenia, ustawić funkcję „Dłuższy podgrzew pomieszczeń”: patrz strona 27.  
Przykład: na późny wieczór w programie czasowym jest ustawiona zredukowana temperatura pomieszczenia. Goście zostają dłużej.  
**Wskazówka**  
*Funkcji tej nie da się ustawić w przypadku eksploatacji sterowanej temperaturą pomieszczenia.*
- W przypadku dłuższej niż zwykle obecności w domu, ustawić funkcję „Dzień (dni) w domu”: patrz strona 28.  
Np. w dni świąteczne lub podczas ferii szkolnych.  
**Wskazówka**  
*Funkcji tej nie da się ustawić w przypadku eksploatacji sterowanej temperaturą pomieszczenia.*

#### Podgrzew ciepłej wody użytkowej w zależności od zapotrzebowania

- Ustawić program czasowy podgrzewu ciepłej wody użytkowej w taki sposób, aby ciepła woda użytkowa była zawsze dostępna w odpowiedniej ilości, odpowiednio do przyzwyczajzeń domowników: patrz strona 24.  
Przykład: rano domownicy potrzebują więcej ciepłej wody użytkowej niż w ciągu dnia.
- Tylko podczas eksploatacji pogodowej lub stałej: Ustawić program czasowy pompy cyrkulacyjnej cwu w taki sposób, aby w czasie częstszego poboru ciepła woda użytkowa była natychmiast dostępna w kranach: patrz strona 25.
- Jeśli szybko niezbędne jest uzyskanie wyższej temperatury ciepłej wody użytkowej, ustawić „**Jednorazowy podgrzew ciepłej wody użytkowej**”: patrz strona 33.

## Podstawy obsługi

### Wyświetlacz

Najważniejszych ustawień instalacji można dokonać centralnie na regulatorze.

Regulator jest wyposażony w czarno-biały wyświetlacz. Aby dokonać ustawień i odczytów, należy dotknąć odpowiednich przycisków.

### Zdalne sterowanie eksploatacją pogodową

Jeżeli pomieszczenia zostały wyposażone w urządzenia zdalnego sterowania, ustawień można dokonać również przy ich pomocy.



Instrukcja obsługi modułu zdalnego sterowania

### Regulator sterowany temperaturą pomieszczenia dla trybu pracy sterowanego temperaturą pomieszczenia

Jeśli w którymś z pomieszczeń zainstalowany jest regulator sterowany temperaturą pomieszczenia, niektórych ustawień można dokonać także na nim.



Instrukcja obsługi regulatora sterowanego temperaturą pomieszczenia

### Regulacja temperatury poszczególnych pomieszczeń

Jeśli w pomieszczeniu zainstalowane są komponenty ViCare, ustawień można dokonywać poprzez aplikację lub komponenty.

## Sygnalizacja statusu przez Lightguide

W zależności od kotła grzewczego przy dolnej lub górnej krawędzi regulatora wyświetlony jest podczas pracy czerwony pasek świetlny (sygnalizator optyczny Lightguide).

Znaczenie komunikatu:

- Sygnalizator optyczny Lightguide pulsuje powoli: Wyświetlacz jest w trybie oczekiwania.
- Sygnalizator optyczny Lightguide świeci w sposób ciągły: Trwa obsługa regulatora. Każde wprowadzenie danych jest potwierdzane krótkim mignięciem.
- Sygnalizator optyczny Lightguide miga szybko: Wystąpiła usterka instalacji.

### Wskazówka

Sygnalizator optyczny Lightguide można wyłączyć. Patrz strona 36.

## Wskazania na wyświetlaczu

### Tryb oczekiwania

Po ok. 2 minutach podświetlenie wyświetlacza wyłącza się.

### Ekran główny

Po włączeniu lub aktywacji regulatora wyświetlany jest ekran główny.

Na ekranie głównym wyświetlane są informacje dotyczące statusu instalacji.

Otwieranie ekranu głównego:

- Stan czuwania jest aktywny: Dotknąć dowolnego przycisku.
- Użytkownik znajduje się w którymś z menu: Dotykać  do momentu, aż pojawi się ekran główny.

### Wskazówka

Jeśli kocioł grzewczy został skonfigurowany przez firmę instalatorską tylko do podgrzewu ciepłej wody użytkowej lub na sterowanie pogodowe z użyciem regulatora sterowanego temperaturą pomieszczenia, wyświetlane są informacje dotyczące „cieplej wody użytkowej”.

### Przyciski

- ☰
  - Otwiera menu główne.
  - Umożliwia powrót w menu o jeden poziom.
- ^ v Wybór menu lub ustawianie wartości.
- OK Potwierdzenie wyboru lub zapisanie wprowadzonych ustawień.

Specjalne kombinacje przycisków:

- Z menu bezpośrednio do przeglądu systemu: przytrzymać wciśnięty ☰ przez ok. 3 s.
- Włączanie połączenia internetowego: Na ekranie głównym przytrzymać wciśnięty OK przez ok. 3 s.
- Włączanie i wyłączenie WLAN  
Nacisnąć jednocześnie v + OK i przytrzymać przez ok. 3 s.

### Przegląd „menu głównego”

W menu głównym można wprowadzać i sprawdzać wszystkie ustawienia z zakresu funkcji urządzenia. Przegląd menu można znaleźć na stronie 57.

Dostępne menu:

- Tryb prezentacyjny (jeśli zostanie ustawiony przez firmę instalatorską - nieaktywne ogrzewanie, nieaktywny podgrzew ciepłej wody użytkowej i nieaktywne zabezpieczenie przed zamrożeniem)
- Aktywne komunikaty (jeśli występują oczekujące komunikaty)
- Szybki wybór
- Poziomy temperatury
- Włączanie/wyłączanie
- WLAN
- Programy czasowe

- Zużycie
- Zysk solarny
- Informacja
- Ustawienia
- Tylko dla kominiarza:  
Tryb kontrolny

Dotknąć poniższych przycisków:

1. Otworzyć ekran główny.
2. przytrzymać wciśnięty ☰ przez ok. 3 s.
3. ^ v aby wybrać żądane menu
4. OK w celu potwierdzenia

### Program roboczy

#### Programy robocze ogrzewania pomieszczeń i podgrzewu ciepłej wody użytkowej

##### Wskazówka

Programy robocze ogrzewania pomieszczeń i podgrzewu ciepłej wody użytkowej można ustawiać niezależnie od siebie lub łącznie dla całej instalacji.

Program roboczy	Funkcja
Ogrzewanie pomieszczeń	
„Obieg grzewczy” „WŁ”	<p>Pomieszczenia przypisane do wybranego obiegu grzewczego będą ogrzewane zgodnie z ustawieniami temperatury pomieszczenia lub temperatury wody na zasilaniu i programu czasowego (patrz rozdział „Ogrzewanie pomieszczeń”).</p> <p><b>Wskazówka</b> Program czasowy ogrzewania pomieszczeń można w przypadku eksploatacji sterowanej temperaturą pomieszczenia ustawić wyłącznie na regulatorze sterowanym temperaturą pomieszczenia: patrz instrukcja obsługi regulatora sterowanego temperaturą pomieszczenia.</p>
„Obieg grzewczy” „WYŁ”	<ul style="list-style-type: none"> <li>▪ Brak ogrzewania pomieszczeń</li> <li>▪ Ochrona przed zamrożeniem kotła grzewczego jest aktywna.</li> </ul>



**Program roboczy** (ciąg dalszy)

Program roboczy	Funkcja
<b>Podgrzew ciepłej wody użytkowej</b>	
„Ciepła woda użytkowa” „WŁ”	Ciepła woda użytkowa będzie podgrzewana zgodnie z ustawieniami temperatury ciepłej wody użytkowej i programu czasowego (patrz rozdział „Podgrzew ciepłej wody użytkowej”).
„Ciepła woda użytkowa” „WYŁ”	<ul style="list-style-type: none"> <li>▪ Brak podgrzewu ciepłej wody użytkowej</li> <li>▪ Zabezpieczenie przed zamrożeniem pojemnościowego podgrzewacza cwu jest aktywne.</li> </ul>
<b>Instalacja</b>	
„Cała instalacja” „WŁ”	<ul style="list-style-type: none"> <li>▪ Pomieszczenia będą ogrzewane zgodnie z ustawieniami temperatury pomieszczenia lub temperatury wody na zasilaniu i programu czasowego (patrz rozdział „Ogrzewanie pomieszczeń”).</li> </ul> <p><b>Wskazówka</b>  <i>Program czasowy ogrzewania pomieszczeń można w przypadku eksploatacji sterowanej temperaturą pomieszczenia ustawić wyłącznie na regulatorze sterowanym temperaturą pomieszczenia: patrz instrukcja obsługi regulatora sterowanego temperaturą pomieszczenia.</i></p> <ul style="list-style-type: none"> <li>▪ Ciepła woda użytkowa będzie podgrzewana zgodnie z ustawieniami temperatury ciepłej wody użytkowej i programu czasowego (patrz rozdział „Podgrzew ciepłej wody użytkowej”).</li> </ul>
„Cała instalacja” „WYŁ”	<ul style="list-style-type: none"> <li>▪ Brak ogrzewania pomieszczeń</li> <li>▪ Brak podgrzewu ciepłej wody użytkowej</li> <li>▪ Ochrona przed zamrożeniem kotła grzewczego i pojemnościowego podgrzewacza cwu jest aktywna.</li> </ul>

**Specjalne programy robocze i funkcje**

- **„Osuszanie jastrychu”**

Ta funkcja jest włączana przez firmę instalatorską. Jastrych osuszany jest według zadanego programu czasowego (profilu czasowo-temperaturowego), zgodnie z wymaganiami dotyczącymi materiału. Dokonane przez użytkownika ustawienia ogrzewania pomieszczeń pozostaną nieaktywne na czas osuszania jastrychu (maks. 32 dni). Brak podgrzewu ciepłej wody użytkowej. Zmiany lub wyłączenia funkcji „Osuszanie jastrychu” może dokonać firma instalatorska.

- **„Przełączenie z zewnątrz”**

Program roboczy, który jest ustawiony na regulatorze, został przełączony przez zewnętrzne urządzenie sterujące, np. zestaw uzupełniający EM-EA1 (moduł elektroniczny DIO). Gdy aktywne jest przełączanie z zewnątrz, nie można zmienić programu roboczego w regulatorze kotła grzewczego.

- Tylko podczas eksploatacji pogodowej i stałej:

„**Program wakacyjny**”: patrz strona 30.

- Tylko podczas eksploatacji pogodowej i stałej:

„**Dzień (dni) w domu**”: patrz strona 28.

**Wskazówka**

*W przeglądzie systemu można odczytać aktywny program roboczy: patrz strona 18.*

## Szybki podgląd

### Szybki podgląd

Dzięki szybkiemu podglądowi można sprawdzić aktualny status swojej instalacji grzewczej oraz dokonać szybkich ustawień.

Szybki podgląd lub szybkie ustawienia są dostępne bezpośrednio z ekranu głównego.





### Przegląd ogólny

W przeglądzie systemu można, w zależności od wyposażenia instalacji, odczytać najważniejsze informacje i dokonać ustawień bezpośrednio z ekranu głównego:

Dzięki szybkiemu podglądowi można otrzymać następujące informacje:

- Status instalacji
- Przegląd systemu
- Obieg grzewczy 1 nie w przypadku "eksploatacji pogodowej z regulatorem sterowanym temperaturą pomieszczenia"
- Tylko podczas eksploatacji pogodowej lub stałej:
  - Inne obiegi grzewcze
  - Obieg solarny
  - Ciepła woda użytkowa
  - WLAN
  - Ciśnienie w instalacji
  - Program roboczy
  - Menu rozszerzone

#### Nacisnąć następujące przyciski:

1.   aby otworzyć „przegląd systemu”
2. **OK** w celu potwierdzenia
3.  , aby wybrać żądane informacje
4. **OK** w celu potwierdzenia
5. , aby zamknąć menu.

Odczyt innych informacji: patrz strona 41.

#### Wskazówka

Jeżeli wprowadzono nazwy obiegów grzewczych, nadana nazwa zostaje wyświetlona.



### Sprawdzanie statusu instalacji

Można otworzyć status instalacji i sprawdzić, czy nie występują usterki.

Aby dokonać tego ustawienia, należy przejść do ekranu głównego.

#### Nacisnąć następujące przyciski:

1.   aby otworzyć „status instalacji”

2. **OK** w celu potwierdzenia
3.   aby uzyskać więcej informacji
4. **OK** w celu potwierdzenia
5. , aby zamknąć menu.

### Otwieranie przeglądu systemu



Można otworzyć przegląd systemu.

Aby otworzyć to wskazanie, należy przejść do ekranu głównego.

W pierwszym widoku przeglądu systemu widać status palnika. Aby uzyskać więcej informacji, należy nacisnąć **OK**.

#### Nacisnąć następujące przyciski:





1.   aby otworzyć „system”

2. **OK** w celu potwierdzenia
3.   aby uzyskać więcej informacji
4. **OK** w celu potwierdzenia
5. , aby zamknąć menu.

## Zmiana temperatury na aktualnym poziomie

Wartość wymaganą temperatury można zmieniać dla aktualnego poziomu temperatury.  
Aby dokonać tego ustawienia, należy przejść do ekranu głównego.





**Nacisnąć następujące przyciski:**

1.   aby wybrać żądany obieg grzewczy
2. **OK** w celu potwierdzenia
3.  , aby ustawić wartość wymaganą dla aktualnego poziomu temperatury.
4. **OK** w celu potwierdzenia
5. , aby zamknąć menu.

## Zmiana temperatury ciepłej wody użytkowej

Wartość wymaganą temperatury do podgrzewu ciepłej wody użytkowej można zmienić na ustawionym poziomie temperatury.  
Aby dokonać tego ustawienia, należy przejść do ekranu głównego.





**Nacisnąć następujące przyciski:**

1.   aby wybrać „Ciepła woda użytkowa”.
2. **OK** w celu potwierdzenia
3.   aby ustawić wartość wymaganą temperatury.
4. 2 razy **OK** w celu potwierdzenia
5. , aby zamknąć menu.

## Zmiana programu/trybu roboczego

Można zmienić program roboczy.  
Aby dokonać tego ustawienia, należy przejść do ekranu głównego.

**Nacisnąć następujące przyciski:**

1.   aby zmienić „tryb roboczy”
2. **OK** w celu potwierdzenia
3.  , aby wybrać żądany program roboczy.
4. **OK** w celu potwierdzenia
5. , aby zamknąć menu.

Jeśli skonfigurowana została inne funkcje hydrauliczne, widok na wyświetlaczu zostaje rozszerzony o odpowiedni komponent hydrauliczny.





### Przykład:

Skonfigurowane zostały 2 obiegi grzewcze i ciepła woda użytkowa.  
Na wyświetlaczu dla każdego komponentu hydraulicznego (1. obieg grzewczy, 2. obieg grzewczy, ciepła woda użytkowa) można wybrać ustawienie „Wł.” lub „Wył.”.

## Odczyt zysku solarnego

Zysk solarny można odczytać dla różnych przedziałów czasu.  
Aby dokonać tego ustawienia, należy przejść do ekranu głównego.



**Nacisnąć następujące przyciski:**

1.   aby wybrać „Obieg solarny”
2. **OK** w celu potwierdzenia
3.  , aby zobaczyć żądane informacje.
4. , aby zamknąć menu.



## Odczytywanie statusu WLAN

Można otworzyć status połączenia internetowego.  
Aby dokonać tego ustawienia, należy przejść do ekranu głównego.

**Nacisnąć następujące przyciski:**

1.   aby odczytać „WLAN”



### Odczytywanie statusu WLAN (ciąg dalszy)

2. **OK** w celu potwierdzenia
3.   aby uzyskać więcej informacji
4. , aby zamknąć menu.

### Odczytywanie ciśnienia w instalacji

Można wyświetlić ciśnienie w instalacji.  
Aby dokonać tego ustawienia, należy przejść do ekranu głównego.

#### Nacisnąć następujące przyciski:

1.  , aby wybrać „Ciśnienie w instalacji”
2. **OK** w celu potwierdzenia i uzyskania więcej informacji

3. , aby zamknąć menu.



#### **Wskazówka**





*Jeśli podczas uruchomienia instalacji podane zostało minimalne i maksymalne ciśnienie, zakres ten jest przedstawiany w postaci pionowych przerywanych linii.*

### Otwieranie rozszerzonego menu

Rozszerzone menu można wyświetlić, np. aby ustawić programy czasowe.  
Aby dokonać tego ustawienia, należy przejść do ekranu głównego.

#### Nacisnąć następujące przyciski:

1.   aby przejść do „Menu rozszerzonego”
2. **OK** w celu potwierdzenia

3. przytrzymać wciśnięty  przez 3 s.
4.  , aby wybrać żądane informacje
5. **OK** w celu potwierdzenia
6. , aby zamknąć menu.

## Procedura ustawiania programu czasowego

W tej części opisana jest procedura ustawiania programu czasowego. Specyficzne informacje na temat poszczególnych programów czasowych znajdują się w odpowiednich rozdziałach.

Programy czasowe można ustawiać **Indywidualnie**, dla każdego dnia tygodnia tak samo lub inaczej.

W programach czasowych określa się sposób reakcji instalacji grzewczej o wybranych godzinach. W tym celu należy podzielić dzień na okresy, tzw. **cykle łączeniowe**. W obrębie tych cykli łączeniowych lub poza nimi aktywne są różne poziomy temperatury.

**Program czasowy można ustawić dla następujących funkcji:**

Funkcja	Poziom temperatury	
	W obrębie cyklu łączeniowego	Poza cyklem łączeniowym
Ogrzewanie pomieszczeń	Eksploatacja pogodowa: Pomieszczenia ogrzewane będą z normalną lub komfortową temperaturą pomieszczenia.	Pomieszczenia ogrzewane będą ze zredukowaną temperaturą pomieszczenia.
	Eksploatacja stała: Pomieszczenia ogrzewane będą z normalną lub komfortową temperaturą wody na zasilaniu.	Pomieszczenia ogrzewane będą ze zredukowaną temperaturą wody na zasilaniu.
	Eksploatacja sterowana temperaturą pomieszczenia: Program czasowy ogrzewania pomieszczeń można ustawić wyłącznie na regulatorze sterowanym temperaturą pomieszczenia.   Instrukcja obsługi regulatora sterowanego temperaturą pomieszczenia	
Podgrzew ciepłej wody użytkowej	Podgrzew ciepłej wody użytkowej jest aktywny. Ciepła woda użytkowa w pojemnościowym podgrzewaczu cwu jest podgrzewana do ustawionej wartości wymaganej temperatury.	Podgrzew ciepłej wody użytkowej jest wyłączony.
Pompa cyrkulacyjna cwu	Pompa cyrkulacyjna cwu jest włączona.	Pompa cyrkulacyjna cwu jest wyłączona.

## Programy czasowe i cykle łączeniowe do ogrzewania pomieszczeń

### Wskazówka

Program czasowy ogrzewania pomieszczeń można w przypadku eksploatacji sterowanej temperaturą pomieszczenia ustawić wyłącznie na regulatorze sterowanym temperaturą pomieszczenia: patrz instrukcja obsługi regulatora sterowanego temperaturą pomieszczenia.

Ustawienie fabryczne: **jeden** cykl łączeniowy od godziny 6:00 do 22:00 dla wszystkich dni tygodnia

### Ustawianie cykli łączeniowych

W każdym programie czasowym można ustawić maks. 4 cykle łączeniowe.  
Dla każdego cyklu łączeniowego należy ustawić czas rozpoczęcia i zakończenia cyklu.

### Przykład:

Program czasowy dla dnia tygodnia „**Poniedziałek**” dla „**Obieg grzewczy 1**”

- Cykl łączeniowy 1:  
od godziny 06:30 do 12:00 z normalną temperaturą pomieszczenia
- Cykl łączeniowy 2:  
od godziny 15:00 do 21:00 z komfortową temperaturą pomieszczenia

Między tymi cyklami następuje ogrzewanie pomieszczeń z temperaturą zredukowaną.

**Dotknąć poniższych przycisków:**

1. Otworzyć ekran główny.
2. przytrzymać wciśnięty  przez ok. 3 s.
3.  , aby wybrać „programy czasowe”
4. **OK** w celu potwierdzenia
5.  , aby wybrać „Ogrzewanie”
6. **OK** w celu potwierdzenia
7.  , aby wybrać „Obieg grzewczy 1” (żądany obieg grzewczy, jeśli dostępnych jest więcej obiegow)
8. **OK** w celu potwierdzenia
9.  , aby wybrać „Poniedziałek” (żądany dzień tygodnia)
10. **OK** w celu potwierdzenia
11.  , aby wybrać cykl łączeniowy „06:00 - 22:00” (żądany cykl łączeniowy, który ma zostać zmieniony)
12. **OK** w celu potwierdzenia
13.  , aby wybrać „Edytuj”
14. **OK** w celu potwierdzenia
15.  , aby wybrać moment rozpoczęcia „06” (godzina)
16. **OK** w celu potwierdzenia
17.   aby wybrać moment rozpoczęcia „30” (minuta)
18. **OK** w celu potwierdzenia
19.  , aby wybrać moment zakończenia „12” (godzina)
20. **OK** w celu potwierdzenia
21.   aby wybrać moment zakończenia „00” (minuta)
22. **OK** w celu potwierdzenia
23.  , aby wybrać „Normalna” (poziom temperatury)
24. 2-krotnie **OK** w celu potwierdzenia
25.  , aby wybrać „Dodaj” (kolejny cykl łączeniowy)
26. **OK** w celu potwierdzenia
27.  , aby wybrać moment rozpoczęcia „15” (godzina)
28. **OK** w celu potwierdzenia
29.   aby wybrać moment rozpoczęcia „00” (minuta)
30. **OK** w celu potwierdzenia
31.  , aby wybrać moment zakończenia „21” (godzina)
32. **OK** w celu potwierdzenia
33.   aby wybrać moment zakończenia „00” (minuta)
34. **OK** w celu potwierdzenia
35.  , aby wybrać „Komfortowa” (poziom temperatury)
36. 2-krotnie **OK** w celu potwierdzenia
37.  przez ok. 3 s, aby wyjść z menu.

**Wskazówka**

*Przy ustawianiu programów czasowych należy pamiętać, że instalacja potrzebuje trochę czasu, aby ogrzać pomieszczenia do wymaganej temperatury.*

**Kopiowanie programu czasowego do innych dni tygodnia**

















**Przykład:**

Kopiowanie programu czasowego z „poniedziałku” na ustawienia w „czwartek” i „piątek”.

**Dotknąć poniższych przycisków:**

1. Otworzyć ekran główny.
2. przytrzymać wciśnięty  przez ok. 3 s.

## Programy czasowe i cykle łączeniowe do... (ciąg dalszy)

3.  , aby wybrać „**programy czasowe**”
4. **OK** w celu potwierdzenia
5.  , aby wybrać „**Ogrzewanie**”
6. **OK** w celu potwierdzenia
7.  , aby wybrać „**Obieg grzewczy 1**” (żądany obieg grzewczy, jeśli dostępnych jest więcej obie-  
gów)
8. **OK** w celu potwierdzenia
9.  , aby wybrać „**Poniedziałek**” (żądany  
dzień, którego program czasowy ma zostać sko-  
piowany)
10. **OK** w celu potwierdzenia
11.  , aby wybrać „**Kopiuj**”
12. **OK** w celu potwierdzenia
13.  , aby wybrać „**Czwartek**” (żądane dni, na  
które ma zostać przeniesiony program czasowy)
14. Za pomocą **OK** postawić haczyk przy czwartku.
15.  , aby wybrać „**Piątek**” (żądane dni, na  
które ma zostać przeniesiony program czasowy)
16. Za pomocą **OK** postawić haczyk przy piątku.
17.  , aby wybrać „**Kopiuj do**”
18. **OK** w celu potwierdzenia
19. **OK** w celu potwierdzenia komunikatu
20.  przez ok. 3 s, aby wyjść z menu.

W taki sam sposób można skopiować i zastosować kolejne programy czasowe:

















- Programy czasowe dla jednego obiegu grzewczego można przenieść łącznie na inny obieg grzewczy. W tym celu należy skopiować „**Obieg grzewczy 1**” zamiast dnia tygodnia (w przykładzie: poniedziałku).
- Programy czasowe podgrzewu ciepłej wody użytkowej można przenieść łącznie na pompę cyrkulacyjną cwu lub odwrotnie. W tym celu należy skopiować „**Ciepłą wodę użyt-  
kową**” lub „**Pompę cyrkulacyjną**”.

## Zmiana cykli łączeniowych

## Przykład:

W ustawieniu dla dnia tygodnia „**Poniedziałek**” ma zostać zmieniony czas zakończenia cyklu łączeniowego 2 na godzinę 19:00.

## Dotknąć poniższych przycisków:









1. Otworzyć ekran główny.
2. przytrzymać wciśnięty  przez ok. 3 s.
3.  , aby wybrać „**programy czasowe**”
4. **OK** w celu potwierdzenia
5.  , aby wybrać „**Ogrzewanie**”
6. **OK** w celu potwierdzenia
7.  , aby wybrać „**Obieg grzewczy 1**” (żądany obieg grzewczy, jeśli dostępnych jest więcej obie-  
gów)
8. **OK** w celu potwierdzenia
9.  , aby wybrać „**Poniedziałek**” (żądany  
dzień tygodnia)
10. **OK** w celu potwierdzenia
11.  , aby wybrać cykl łączeniowy „**15:00 -  
21:00**” (żądany cykl łączeniowy, który ma zostać  
zmieniony)
12. **OK** w celu potwierdzenia
13.  , aby wybrać „**Edytuj**”
14. **OK** w celu potwierdzenia
15. dwukrotnie **OK** w celu potwierdzenia niezmienio-  
nego momentu rozpoczęcia (godziny i minuty)
16.  , aby wybrać moment zakończenia „**19**”  
(godzina)
17. **OK** w celu potwierdzenia nowego momentu  
zakończenia (godzina)
18. dwukrotnie **OK** w celu potwierdzenia niezmienio-  
nych danych momentu zakończenia (minuty) i  
poziomu temperatury
19. **OK** w celu potwierdzenia komunikatu
20.  przez ok. 3 s, aby wyjść z menu

## Usuwanie cykli łączeniowych

### Przykład:

Dla dnia tygodnia „**Poniedziałek**” ma zostać usunięty cykl łączeniowy 2.





### Dotknąć poniższych przycisków:

1. Otworzyć ekran główny.
2. 
3. , aby wybrać „**programy czasowe**”
4. **OK** w celu potwierdzenia
5. , aby wybrać „**Ogrzewanie**”
6. **OK** w celu potwierdzenia
7. , aby wybrać „**Obieg grzewczy 1**” (żądany obieg grzewczy, jeśli dostępnych jest więcej obiegów)
8. **OK** w celu potwierdzenia
9. , aby wybrać „**Poniedziałek**” (żądany dzień tygodnia)
10. **OK** w celu potwierdzenia
11. , aby wybrać cykl łączeniowy „**15:00 - 19:00**” (żądany cykl łączeniowy, który ma zostać usunięty)
12. **OK** w celu potwierdzenia
13. , aby wybrać „**Usuń**”
14. **OK** w celu potwierdzenia
15. **OK** w celu potwierdzenia komunikatu
16.  przez ok. 3 s, aby wyjść z menu

## Programy czasowe i cykle łączeniowe dla podgrzewu ciepłej wody użytkowej

Ustawienie fabryczne: od godziny 05:30 do 22:00  
Programy czasowe mogą być **indywidualnie** zmieniane stosownie do wymagań.

### Dotknąć poniższych przycisków:

1. Otworzyć ekran główny.
2. przytrzymać wciśnięty  przez ok. 3 s.
3. , aby wybrać „**programy czasowe**”
4. **OK** w celu potwierdzenia
5. , aby wybrać „**Ciepłą wodę użytkową**”
6. **OK** w celu potwierdzenia
7. , aby wybrać „**Ciepłą wodę użytkową**”
8. **OK** w celu potwierdzenia
9. Pozostałe procedury dotyczące np. ustawiania cykli łączeniowych: patrz strona 21.

### Wskazówka

- Między cyklami łączeniowymi ciepła woda użytkowa nie jest podgrzewana. Zabezpieczenie przed zamrożeniem pojemnościowego podgrzewacza cwu jest aktywne.
- Przy ustawianiu proszę pamiętać, że instalacja potrzebuje nieco czasu, aby pogrzać pojemnościowy podgrzewacz cwu do wymaganej temperatury.

## Ustawianie programu czasowego do funkcji komfortowego podgrzewu ciepłej wody użytkowej (tylko urządzenie dwufunkcyjne)



Ustawienie fabryczne: od godziny 05:30 do 22:00

### Wskazówka

W przypadku „**urządzenia uniwersalnego**” podczas ustawionych cykli łączeniowych aktywna jest „**funkcja komfortowego podgrzewu ciepłej wody użytkowej**” (płytkowy wymiennik ciepła utrzymuje temperaturę). Aby wyłączyć funkcję komfortową, należy usunąć cykle łączeniowe.





Program czasowy do funkcji komfortowej może być zmieniany **indywidualnie** zgodnie z życzeniem.

### Dotknąć poniższych powierzchni sterowania:

1. Otworzyć ekran główny.
2. przytrzymać wciśnięty  przez ok. 3 s.
3. , aby wybrać „**programy czasowe**”







## Programy czasowe i cykle łączeniowe dla... (ciąg dalszy)



- |  |  |
|--|--|
| 4. OK w celu potwierdzenia   | 7.   , aby wybrać „Ciepłą wodę użytkową” |
| 5.   , aby wybrać „Ciepłą wodę użytkową” | 8. OK w celu potwierdzenia   |
| 6. OK w celu potwierdzenia   | 9. Dalszy sposób postępowania: patrz strona 21.  |

### Ustawianie programu czasowego dla pompy cyrkulacyjnej cwu

Programy czasowe mogą być **indywidualnie** zmieniane stosownie do wymagań.

#### Dotknąć poniższych przycisków:

- Otworzyć ekran główny.
- przytrzymać wciśnięty  przez ok. 3 s.
-  , aby wybrać „programy czasowe”
- OK w celu potwierdzenia
-  , aby wybrać „Ciepłą wodę użytkową”

- OK w celu potwierdzenia
-  , aby wybrać „Pompę cyrkulacyjną”
- OK w celu potwierdzenia
- Dalszy sposób postępowania: patrz strona 21.

#### **Wskazówka**

*Pomiędzy cyklami łączeniowymi pompa cyrkulacyjna cwu jest wyłączona.*

### Wybór obiegu grzewczego

#### Wskazówka

Podczas eksploatacji sterowanej temperaturą pomieszczenia za pomocą regulatora można obsługiwać tylko jeden obieg grzewczy. Dlatego opcja wyboru obiegu grzewczego nie jest dostępna.

Ogrzewanie wszystkich pomieszczeń może zostać w razie potrzeby rozdzielone na kilka obiegów grzewczych. Np. jeden obieg grzewczy dla mieszkania i jeden dla biura.

Obiegi grzewcze oznaczone są fabrycznie jako „Obieg grzewczy 1”, „Obieg grzewczy 2” itd. Na prośbę użytkownika firma instalatorska może zmienić nazwy obiegów grzewczych.

Jeżeli wprowadzono nazwy obiegów grzewczych, nadana nazwa zostaje wyświetlona w menu.

- W przypadku kilku obiegów grzewczych, w celu dokonania niektórych ustawień w menu należy najpierw wybrać ten obieg grzewczy, którego dotyczy określona zmiana ustawienia.
- Jeżeli obsługiwany jest tylko jeden obieg grzewczy, ta możliwość wyboru nie jest dostępna.

### Ustawianie temperatury pomieszczenia dla obiegu grzewczego

#### Ustawienie fabryczne poziomów temperatury

Eksploatacja pogodowa:

- Normalna temperatura pomieszczenia: 20°C
- Zredukowana temperatura pomieszczenia: 3°C
- Komfortowa temperatura pomieszczenia: 20°C

Eksploatacja stała i sterowana temperaturą pomieszczenia:

- Normalna temperatura na zasilaniu: 60°C
- Zredukowana temperatura na zasilaniu: 20°C
- Tylko przy eksploatacji stałej  
Komfortowa temperatura na zasilaniu: 70°C

#### Eksploatacja stała i sterowana temperaturą pomieszczenia





Wartości wymagane temperatury na zasilaniu należy zmieniać wyłącznie wówczas, gdy zaopatrzenie w ciepło celem ogrzewania pomieszczeń jest niewystarczające.

### Ustawianie poziomów temperatury do ogrzewania pomieszczeń



#### Wskazówka

W przypadku eksploatacji sterowanej temperaturą pomieszczenia wartość wymaganą temperatury pomieszczenia ustawia się na regulatorze sterowanym temperaturą pomieszczenia.

#### Dotknąć poniższych przycisków:

1. Otworzyć ekran główny.
2. przytrzymać wciśnięty  przez ok. 3 s.
3.  , aby wybrać „poziomy temperatury”
4. **OK** w celu potwierdzenia
5. Za pomocą   wybrać żądany obieg grzewczy.

6. **OK** w celu potwierdzenia

7.  , aby wybrać żądany poziom temperatury: „Normalna”, „Zredukowana” lub „Komfortowa”

8. **OK** w celu potwierdzenia

9.   aby wybrać żądaną temperaturę

10. **OK** w celu potwierdzenia

11. **OK** w celu potwierdzenia komunikatu











12.  przez ok. 3 s, aby wyjść z menu.

### Włączanie lub wyłączanie ogrzewania pomieszczeń (program roboczy)

Objaśnienie programów roboczych: patrz strona 16.

## Włączanie lub wyłączanie ogrzewania pomieszczeń... (ciąg dalszy)

### Dotknąć poniższych przycisków:

1. Otworzyć ekran główny.
2. przytrzymać wciśnięty  przez ok. 3 s.
3.  , aby wybrać „Włączanie/wyłączenie”
4. OK w celu potwierdzenia
5.  , aby wybrać „Ogrzewanie” lub „Cała instalacja”
6. OK w celu potwierdzenia
7. W przypadku wyboru „Ogrzewania” ewentualnie  , aby wybrać żądany obieg grzewczy
8. OK w celu potwierdzenia
9.  , aby wybrać „WŁ” lub „WYŁ”
10. OK w celu potwierdzenia
11.  przez ok. 3 s, aby wyjść z menu.

## Ustawianie krzywej grzewczej

Krzywą grzewczą można ustawić wyłącznie w przypadku eksploatacji pogodowej.

Poprzez ustawienie „**krzywej grzewczej**” można oddziaływać na udostępnioną przez kocioł grzewczy temperaturę na zasilaniu.

Aby zapewnić optymalne ogrzewanie pomieszczeń przy każdej temperaturze zewnętrznej, można dopasować „Nachylenie” i „Poziom” „Krzywej grzewczej”.

Ustawienie fabryczne:

- „Nachylenie”: 1,4
- „Poziom”: 0

### Dotknąć poniższych przycisków:

1. Otworzyć ekran główny.
2. przytrzymać wciśnięty  przez ok. 3 s.
3.   aby wybrać „Ustawienia”
4. OK w celu potwierdzenia
5.   aby wybrać „Krzywą grzewczą”.
6. OK w celu potwierdzenia
7. Za pomocą   wybrać żądany obieg grzewczy.
8. OK w celu potwierdzenia
9.   aby wybrać „Nachylenie” lub „Poziom”.
10. OK w celu potwierdzenia
11.   aby ustawić wymaganą wartość
12. OK w celu potwierdzenia
13. OK w celu potwierdzenia komunikatu
14.  przez ok. 3 s, aby wyjść z menu.

## Okresowe dopasowanie temperatury pomieszczenia

### Wskazówka

*Tylko podczas eksploatacji pogodowej lub stałej.*

Jeśli podczas cyklu łączeniowego ze zredukowaną temperaturą pomieszczenia mają być ogrzewane przy użyciu **normalnej temperatury pomieszczenia / temperatury wody na zasilaniu** lub **komfortowej temperatury pomieszczenia / temperatury wody na zasilaniu**, należy włączyć funkcję „**Dłuższy podgrzew pomieszczeń**”.

Pomieszczenia są ogrzewane do temperatury ostatnio aktywnego cyklu łączeniowego (normalnej lub komfortowej temperatury pomieszczenia / temperatury wody na zasilaniu).









### Wskazówka

*Jeśli temperatura ciepłej wody użytkowej spadnie poniżej wartości wymaganej, najpierw następuje podgrzew wody w pojemnościowym podgrzewaczu ciepłej wody użytkowej, a następnie następuje ogrzewanie pomieszczeń.*

### Okresowe dopasowanie temperatury pomieszczenia (ciąg dalszy)









#### Włączanie „Dłuższego podgrzewu pomieszczeń”

##### Dotknąć poniższych przycisków:

1. Otworzyć ekran główny.
2. przytrzymać wciśnięty  przez ok. 3 s.
3.  , aby wybrać „Szybki wybór”
4. **OK** w celu potwierdzenia
5.  , aby wybrać „Dłuższy podgrzew pomieszczeń”
6. **OK** w celu potwierdzenia
7. W razie potrzeby  , aby wybrać żądany obieg grzewczy lub „**Wszystkie obiegi grzewcze**”
8. **OK** w celu potwierdzenia
9. **OK**, aby włączyć funkcję.
10. **OK** w celu potwierdzenia komunikatu
11.  przez ok. 3 s, aby wyjść z menu.

#### Wyłączanie „Dłuższego podgrzewu pomieszczeń”

##### Dotknąć poniższych przycisków:

1. Otworzyć ekran główny.
2. przytrzymać wciśnięty  przez ok. 3 s.
3.  , aby wybrać „Szybki wybór”
4. **OK** w celu potwierdzenia
5.  , aby wybrać „Dłuższy podgrzew pomieszczeń”
6. **OK** w celu potwierdzenia
7. W razie potrzeby  , aby wybrać żądany obieg grzewczy lub „**Wszystkie obiegi grzewcze**”
8. **OK** w celu potwierdzenia
9. **OK**, aby wyłączyć funkcję.
10. **OK** w celu potwierdzenia komunikatu
11.  przez ok. 3 s, aby wyjść z menu.

### Dostosowanie temperatury pomieszczeń podczas dłuższej obecności

#### Wskazówka

*Tylko podczas eksploatacji pogodowej lub stałej.*

W przypadku jednodniowej lub dłuższej ciągłej nieobecności użytkownika, którzy nie chce zmieniać programu czasowego, należy wybrać funkcję „**Dzień (dni) w domu**”. Np. w dni świąteczne lub podczas ferii szkolnych.

Funkcja „**Dzień (dni) w domu**” oddziałuje w następujący sposób:

- Temperatura pomieszczenia w okresach między ustawionymi cyklami łączeniowymi zostaje podniesiona do wartości wymaganej dla pierwszego cyklu łączeniowego tego dnia: ze zredukowanej na normalną lub komfortową temperaturę pomieszczenia.
- Jeśli przed godziną 00:00 żaden cykl łączeniowy nie jest aktywny, aż do kolejnego aktywnego cyklu łączeniowego pomieszczenia ogrzewane są do zredukowanej temperatury pomieszczenia.
- Podgrzew ciepłej wody użytkowej jest włączony.
- Funkcja „**Dzień (dni) w domu**” zaczyna się i kończy zgodnie z ustawionym okresem podanym w dniach.

## Dostosowanie temperatury pomieszczeń podczas... (ciąg dalszy)

**Wskazówka**

Jeśli podczas pierwszego uruchomienia firma instalatorska ustawiła funkcję „Dom jednorodzinny”, funkcja „Dzień (dni) w domu” zostaje zastosowana we wszystkich obiegach grzewczych.

**Przykład**

Dla poniedziałku i wtorku zostały ustawione po 2 cykle łączeniowe.

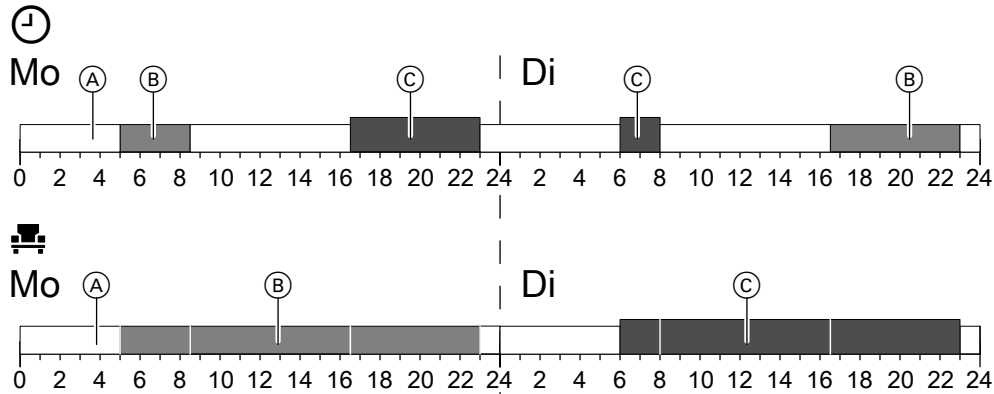

Rys. 1

- ⊖ Poziomą temperaturę, zgodnie z ustawionym programem czasowym
- ☰ Poziomą temperaturę, jeśli włączona jest funkcja „Dzień (dni) w domu”

- Ⓐ Zredukowana temperatura pomieszczeń
- Ⓑ Normalna temperatura pomieszczenia
- Ⓒ Komfortowa temperatura pomieszczenia

**Włączanie funkcji „Dzień (dni) w domu” ☰****Dotknąć poniższych przycisków:**

1. Otworzyć ekran główny.
2. przytrzymać wciśnięty ☰ przez ok. 3 s.
3. ⤴ ⤵, aby wybrać „Szybki wybór”
4. OK w celu potwierdzenia
5. ⤴ ⤵, aby wybrać „Dzień (dni) w domu”
6. OK w celu potwierdzenia
7. Za pomocą ⤴ ⤵ wybrać żądany obieg grzewczy.
8. OK w celu potwierdzenia
9. ⤴ ⤵, aby wybrać „Aktywuj”

10. OK w celu potwierdzenia

11. ⤴ ⤵, aby ustawić liczbę dni, od której ma zacząć działać funkcja „Dzień (dni) w domu”:  
 „0” Aktualny dzień  
 „1” Jutro  
 „2” za 2 dni  
 ... itd.

12. OK w celu potwierdzenia

13. ⤴ ⤵, aby wybrać okres czasu w dniach

14. OK w celu potwierdzenia

15. OK w celu potwierdzenia komunikatu

16. ☰ przez ok. 3 s, aby wyjść z menu.

**Zmiana „Dzień (dni) w domu”****Dotknąć poniższych przycisków:**

1. Otworzyć ekran główny.
2. przytrzymać wciśnięty ☰ przez ok. 3 s.
3. ⤴ ⤵, aby wybrać „Szybki wybór”

4. OK w celu potwierdzenia

5. ⤴ ⤵, aby wybrać „Dzień (dni) w domu”

6. OK w celu potwierdzenia

7. Za pomocą ⤴ ⤵ wybrać żądany obieg grzewczy.

### Dostosowanie temperatury pomieszczeń podczas... (ciąg dalszy)

8. **OK** w celu potwierdzenia
9. **^ v**, aby wybrać „Zmienić?”
10. **OK** w celu potwierdzenia
11. **^ v**, aby ustawić liczbę dni, od której ma zacząć działać funkcja „Dzień (dni) w domu”:  
„0” Aktualny dzień  
„1” Jutro  
„2” za 2 dni  
... itd.
12. **OK** w celu potwierdzenia
13. **^ v**, aby wybrać okres czasu w dniach
14. **OK** w celu potwierdzenia
15. **OK** w celu potwierdzenia komunikatu
16. **≡** przez ok. 3 s, aby wyjść z menu.

### Wyłączanie funkcji „Dzień (dni) w domu”

Dotknąć poniższych przycisków:

1. Otworzyć ekran główny.
2. przytrzymać wciśnięty **≡** przez ok. 3 s.
3. **^ v**, aby wybrać „Szybki wybór”
4. **OK** w celu potwierdzenia
5. **^ v**, aby wybrać „Dzień (dni) w domu”
6. **OK** w celu potwierdzenia
7. Za pomocą **^ v** wybrać żądany obieg grzewczy.
8. **OK** w celu potwierdzenia
9. **^ v**, aby wybrać „Zakończ”
10. **OK** w celu potwierdzenia
11. **OK** w celu potwierdzenia komunikatu
12. **≡** przez ok. 3 s, aby wyjść z menu.

### Oszczędzanie energii przy długiej nieobecności

#### Wskazówka

*Tylko podczas eksploatacji pogodowej lub stałej.*

Aby oszczędzać energię przy dłuższej nieobecności, należy włączyć „Program wakacyjny”.

Program wakacyjny działa w następujący sposób:

- **Ogrzewanie pomieszczeń:**
  - Dla obiegów grzewczych w programie roboczym „**WŁ**”:  
Pomieszczenia ogrzewane są do ustawionej zredukowanej temperatury pomieszczenia.
  - Dla obiegów grzewczych w programie roboczym „**WYŁ**”:  
Brak ogrzewania pomieszczeń: ochrona przed zamrożeniem kotła grzewczego i pojemnościowego podgrzewacza cwu jest aktywna.
- **Podgrzew ciepłej wody użytkowej:**  
Brak podgrzewu ciepłej wody użytkowej: zabezpieczenie przed zamrożeniem dla pojemnościowego podgrzewacza cwu jest aktywne.
- „**Program wakacyjny**” rozpoczyna się o godzinie 00:00 w pierwszym dniu wakacji, a kończy o godzinie 23:59 ostatniego dnia wakacji.















#### Wskazówka

- Jeśli podczas pierwszego uruchomienia firma instalatorska ustawiła funkcję „**Dom jednorodzinny**”, program wakacyjny zostaje włączony we wszystkich obiegach grzewczych.
- Jeśli podczas pierwszego uruchomienia firma instalatorska wybrała opcję „**Dom wielorodzinny**”, podgrzew ciepłej wody użytkowej zostaje wyłączony tylko wtedy, gdy wszystkie obiegi grzewcze przejdą na program wakacyjny.

## Oszczędzanie energii przy długiej nieobecności (ciąg dalszy)















### Włączanie „Programu wakacyjnego”

#### Dotknąć poniższych przycisków:

1. Otworzyć ekran główny.
2. przytrzymać wciśnięty  przez ok. 3 s.
3.  , aby wybrać „Szybki wybór”
4. **OK** w celu potwierdzenia
5.  , aby wybrać „Program wakacyjny”
6. **OK** w celu potwierdzenia
7. Za pomocą   wybrać żądany obieg grzewczy.
8. **OK** w celu potwierdzenia
9.  , aby wybrać „Aktywuj”
10. **OK** w celu potwierdzenia
11.  , aby ustawić liczbę dni, od której ma zacząć działać funkcja „Program wakacyjny”:  
„0” Aktualny dzień  
„1” Jutro  
„2” za 2 dni  
... itd.
12. **OK** w celu potwierdzenia
13.  , aby wybrać liczbę dni urlopowych
14. **OK** w celu potwierdzenia
15. **OK** w celu potwierdzenia komunikatu
16.  przez ok. 3 s, aby wyjść z menu.









### Zmiana „Programu wakacyjnego”

#### Dotknąć poniższych przycisków:

1. Otworzyć ekran główny.
2. przytrzymać wciśnięty  przez ok. 3 s.
3.  , aby wybrać „Szybki wybór”
4. **OK** w celu potwierdzenia
5.  , aby wybrać „Program wakacyjny”
6. **OK** w celu potwierdzenia
7. Za pomocą   wybrać żądany obieg grzewczy.
8. **OK** w celu potwierdzenia
9.  , aby wybrać „Zmienić?”
10. **OK** w celu potwierdzenia
11.  , aby ustawić liczbę dni, od której ma zacząć działać funkcja „Program wakacyjny”:  
„0” Aktualny dzień  
„1” Jutro  
„2” za 2 dni  
... itd.
12. **OK** w celu potwierdzenia
13.  , aby wybrać liczbę dni urlopowych
14. **OK** w celu potwierdzenia
15. **OK** w celu potwierdzenia komunikatu
16.  przez ok. 3 s, aby wyjść z menu.

### Wyłączenie „Programu wakacyjnego”

#### Dotknąć poniższych przycisków:

1. Otworzyć ekran główny.
2. przytrzymać wciśnięty  przez ok. 3 s.
3.  , aby wybrać „Szybki wybór”
4. **OK** w celu potwierdzenia
5.  , aby wybrać „Program wakacyjny”
6. **OK** w celu potwierdzenia
7. Za pomocą   wybrać żądany obieg grzewczy.
8. **OK** w celu potwierdzenia
9.  , aby wybrać „Zakończ”
10. **OK** w celu potwierdzenia

11. **OK** w celu potwierdzenia komunikatu

12. **≡** przez ok. 3 s, aby wyjść z menu.





## Temperatura ciepłej wody użytkowej





Ustawienie fabryczne: 50°C

### Wskazówka

Ze względów higienicznych nie należy ustawiać temperatury ciepłej wody użytkowej poniżej 50°C.

### Dotknąć poniższych przycisków:



1. Otworzyć ekran główny.
2. przytrzymać wciśnięty  przez ok. 3 s.
3.  , aby wybrać „poziomy temperatury”
4. **OK** w celu potwierdzenia





5.  , aby wybrać „Ciepłą wodę użytkową”
6. **OK** w celu potwierdzenia
7. **OK** w celu potwierdzenia „Wym”
8. Za pomocą   wybrać żądany obieg grzewczy.
9. **OK** w celu potwierdzenia
10. **OK** w celu potwierdzenia komunikatu
11.  przez ok. 3 s, aby wyjść z menu.

## Włączanie lub wyłączanie podgrzewu ciepłej wody użytkowej (program roboczy)

Wyłączenie podgrzewu ciepłej wody użytkowej oznacza, że nie można podgrzewać pojemnościowego podgrzewacza cwu. Dotyczy to także funkcji „Jednorazowy podgrzew ciepłej wody użytkowej”.

### Dotknąć poniższych przycisków:

1. Otworzyć ekran główny.
2. przytrzymać wciśnięty  przez ok. 3 s.
3.  , aby wybrać „Włączanie/wyłączenie”
4. **OK** w celu potwierdzenia

5.  , aby wybrać „Ciepłą wodę użytkową” lub „Całą instalację”
6. 2-krotnie **OK** w celu potwierdzenia
7.  , aby wybrać „WŁ” lub „WYŁ”
8. **OK** w celu potwierdzenia
9. **OK** w celu potwierdzenia komunikatu
10.  przez ok. 3 s, aby wyjść z menu.

Objaśnienie programów roboczych: patrz strona 16.

## Jednorazowy podgrzew ciepłej wody użytkowej bez programu czasowego



Jeśli pojawi się zapotrzebowanie na ciepłą wodę użytkową poza ustawionymi cyklami łączeniowymi, należy włączyć „Jednorazowy podgrzew ciepłej wody użytkowej”.





Pojemnościowy podgrzewacz cwu zostaje podgrzany 1 raz do ustawionej temperatury wymaganej ciepłej wody użytkowej.

Funkcja ta ma priorytet wyższy od innych funkcji, np. programu czasowego.

## Włączanie „Jednorazowego podgrzewu ciepłej wody użytkowej”

### Dotknąć poniższych przycisków:







1. Otworzyć ekran główny.
2. przytrzymać wciśnięty  przez ok. 3 s.
3.  , aby wybrać „Szybki wybór”
4. **OK** w celu potwierdzenia

5.  , aby wybrać „Jednorazowy podgrzew”
6. **OK** w celu potwierdzenia
7.  , aby wybrać „Aktywuj”
8. **OK** w celu potwierdzenia
9. **OK** w celu potwierdzenia komunikatu

#### Wyłączenie „Jednorazowego podgrzewu ciepłej wody użytkowej”

„Jednorazowy podgrzew ciepłej wody użytkowej” kończy się po osiągnięciu wartości wymaganej temperatury ciepłej wody użytkowej.

Aby wcześniej zakończyć funkcję „Jednorazowy podgrzew ciepłej wody użytkowej”, należy dotknąć następujących przycisków:

1. Otworzyć ekran główny.
2. przytrzymać wciśnięty  przez ok. 3 s.
3.  , aby wybrać „Szybki wybór”
4. OK w celu potwierdzenia
5.  , aby wybrać „Jednorazowy podgrzew (aktywny)”
6. OK w celu potwierdzenia
7.  , aby wybrać „Zakończ”
8. OK w celu potwierdzenia
9. OK w celu potwierdzenia komunikatu

#### Zwiększona higiena ciepłej wody użytkowej

Ciepłą wodę użytkową w pojemnościowym podgrzewaczu cwu można raz w tygodniu lub codziennie podgrzewać przez okres jednej godziny do ponad 60°C. Funkcja ta jest wykonywana regularnie o ustawionej godzinie.

















#### Niebezpieczeństwo

Wysokie temperatury ciepłej wody użytkowej mogą być przyczyną oparzeń, np. jeśli ustalona zostanie temperatura ciepłej wody użytkowej wyższa niż 60°C. W miejscach poboru należy mieszać ciepłą wodę użytkową z zimną wodą.









#### Włączenie „Funkcji podwyższonej higieny”

Dotknąć poniższych przycisków:

1. Otworzyć ekran główny.
2. przytrzymać wciśnięty  przez ok. 3 s.
3.  , aby wybrać „programy czasowe”
4. OK w celu potwierdzenia
5.  , aby wybrać „Ciepłą wodę użytkową”
6. OK w celu potwierdzenia
7.  , aby wybrać „Program podwyższonej higieny”
8. OK w celu potwierdzenia
9.   aby wybrać żądany dzień tygodnia lub codziennie
10. OK w celu potwierdzenia
11.   aby wybrać żądany moment (godzina)
12. OK w celu potwierdzenia
13.   aby wybrać żądany moment (minuta)
14.  aby potwierdzić
15.  przez ok. 3 s, aby wyjść z menu.







#### Wyłączenie „Funkcji podwyższonej higieny”

Dotknąć poniższych przycisków:

1. Otworzyć ekran główny.
2. przytrzymać wciśnięty  przez ok. 3 s.
3.  , aby wybrać „programy czasowe”
4. OK w celu potwierdzenia
5.  , aby wybrać „Ciepłą wodę użytkową”
6. OK w celu potwierdzenia
7.  , aby wybrać „Program podwyższonej higieny”
8. OK w celu potwierdzenia
9.  , aby wybrać „Zakończ”

**Zwiększona higiena ciepłej wody użytkowej** (ciąg dalszy)10. **OK** w celu potwierdzenia12. **OK** w celu potwierdzenia komunikatu11. **OK** w celu potwierdzenia**Włączanie/wyłączanie zabezpieczenia przed poparzeniem ciepłą wodą użytkową**

Dotknąć poniższych powierzchni sterowania:

1. Otworzyć ekran główny.
2. przytrzymać wciśnięty  przez ok. 3 s.
3.  , aby wybrać „poziomy temperatury”
4. **OK** w celu potwierdzenia
5.  , aby wybrać „Ciepłą wodę użytkową”
6. **OK** w celu potwierdzenia
7.   aby wybrać „zabezpieczenia przed poparzeniem ciepłą wodą użytkową”

8. **OK** w celu potwierdzenia9.   aby wybrać „Wł.” lub „Wył.”10. **OK** w celu potwierdzenia**Wskazówka**

*Po wyłączeniu zabezpieczenia przed poparzeniem można ustawić, zależnie od kotła, wartość zadaną cwu na ponad 60°C. Powoduje to zwiększenie ryzyka poparzenia!*

## Ustawianie jasności wyświetlacza

### Dotknąć poniższych przycisków:

1. Otworzyć ekran główny.
2. przytrzymać wciśnięty  przez ok. 3 s.
3.   aby wybrać „Ustawienia”
4. **OK** w celu potwierdzenia
5.  , aby wybrać „Jasność wyświetlacza”
6. **OK** w celu potwierdzenia
7.  , aby wybrać „Wyświetlacz”
8. **OK** w celu potwierdzenia
9.   aby ustawić wymaganą wartość
10. **OK** w celu potwierdzenia
11.  przez ok. 3 s, aby wyjść z menu.

## Włączanie i wyłączanie sygnalizatora optycznego „Lightguide”

W zależności od kotła grzewczego przy dolnej lub górnej krawędzi regulatora wyświetlony jest podczas pracy czerwony pasek świetlny (Lightguide).

W stanie fabrycznym sygnalizator optyczny Lightguide jest włączony. Lightguide można wyłączyć.

Znaczenie komunikatu:

- Sygnalizator optyczny Lightguide pulsuje powoli: Wyświetlacz jest w trybie oczekiwania.
- Sygnalizator optyczny Lightguide świeci w sposób ciągły: Trwa obsługa regulatora. Każde wprowadzenie danych jest potwierdzane krótkim mignięciem.
- Sygnalizator optyczny Lightguide miga szybko: Wystąpiła usterka instalacji.

### Dotknąć poniższych przycisków:

1. Otworzyć ekran główny.
2. przytrzymać wciśnięty  przez ok. 3 s.
3.   aby wybrać „Ustawienia”
4. **OK** w celu potwierdzenia
5.  , aby wybrać „Jasność wyświetlacza”
6. **OK** w celu potwierdzenia
7.  , aby wybrać „Lightguide”
8. **OK** w celu potwierdzenia
9.  , aby wybrać „WŁ” lub „WYŁ”
10. **OK** w celu potwierdzenia
11.  przez ok. 3 s, aby wyjść z menu.

### Wskazówka











Także po wyłączeniu sygnalizatora optycznego Lightguide usterki są sygnalizowane miganiami.

## Ustawianie „Godziny” i „Daty”

„Godzina” i „Data” są ustawione fabrycznie. Jeżeli instalacja była przez dłuższy czas wyłączona z eksploatacji, konieczne może być ustawienie „Godziny” i „Daty”.

### Ustawianie godziny

#### Dotknąć poniższych przycisków:

1. Otworzyć ekran główny.
2. przytrzymać wciśnięty  przez ok. 3 s.
3.   aby wybrać „Ustawienia”
4. **OK** w celu potwierdzenia
5.  , aby wybrać „Datę i godzinę”
6. **OK** w celu potwierdzenia
7.   aby wybrać „Godzinę”.
8. **OK** w celu potwierdzenia
9.   aby wybrać „Godzinę”.
10. **OK** w celu potwierdzenia
11.  , aby ustawić godzinę

## Ustawianie „Godziny” i „Daty” (ciąg dalszy)

12. **OK** w celu potwierdzenia
13. **^ v**, aby ustawić minutę
14. **OK** w celu potwierdzenia
15. **≡** przez ok. 3 s, aby wyjść z menu.

### Ustawianie formatu godziny

Dotknąć poniższych przycisków:

1. Otworzyć ekran główny.
2. przytrzymać wciśnięty **≡** przez ok. 3 s.
3. **^ v** aby wybrać „**Ustawienia**”
4. **OK** w celu potwierdzenia
5. **^ v**, aby wybrać „**Datę i godzinę**”
6. **OK** w celu potwierdzenia
7. **^ v** aby wybrać „**Godzinę**”.
8. **OK** w celu potwierdzenia
9. **^ v**, aby wybrać „**Format**”
10. **OK** w celu potwierdzenia
11. **^ v**, aby wybrać żądany format
  - „12 h”
  - „24 h”
12. **OK** w celu potwierdzenia
13. **≡** przez ok. 3 s, aby wyjść z menu.

### Ustawianie daty

Dotknąć poniższych przycisków:

1. Otworzyć ekran główny.
2. przytrzymać wciśnięty **≡** przez ok. 3 s.
3. **^ v** aby wybrać „**Ustawienia**”
4. **OK** w celu potwierdzenia
5. **^ v**, aby wybrać „**Datę i godzinę**”
6. **OK** w celu potwierdzenia
7. **^ v**, aby wybrać „**Datę**”
8. **OK** w celu potwierdzenia
9. **^ v**, aby wybrać „**Datę**”
10. **OK** w celu potwierdzenia
11. **^ v**, aby wybrać rok
12. **OK** w celu potwierdzenia
13. **^ v**, aby wybrać miesiąc
14. **OK** w celu potwierdzenia
15. **^ v**, aby wybrać dzień
16. **OK** w celu potwierdzenia
17. **≡** przez ok. 3 s, aby wyjść z menu.

### Ustawianie formatu daty

Dotknąć poniższych przycisków:













1. Otworzyć ekran główny.
2. przytrzymać wciśnięty **≡** przez ok. 3 s.
3. **^ v** aby wybrać „**Ustawienia**”
4. **OK** w celu potwierdzenia
5. **^ v**, aby wybrać „**Datę i godzinę**”
6. **OK** w celu potwierdzenia
7. **^ v**, aby wybrać „**Datę**”
8. **OK** w celu potwierdzenia
9. **^ v**, aby wybrać „**Format**”
10. **OK** w celu potwierdzenia
11. **^ v**, aby wybrać żądany format
  - „TT.MM.JJ”
  - „MM/DD/RR”
  - „RR-MM-DD”
12. **OK** w celu potwierdzenia

## Ustawianie „Godziny” i „Daty” (ciąg dalszy)

13.  przez ok. 3 s, aby wyjść z menu.









## Automatyczne przestawianie na czas letni/zimowy

Dotknąć poniższych przycisków:

1. Otworzyć ekran główny.
2. przytrzymać wciśnięty  przez ok. 3 s.
3.   aby wybrać „Ustawienia”
4. **OK** w celu potwierdzenia
5.  , aby wybrać „Datę i godzinę”
6. **OK** w celu potwierdzenia
7.   aby wybrać „Godzinę”.
8. **OK** w celu potwierdzenia
9.  , aby wybrać „Przestawienie czasu”
10. **OK** w celu potwierdzenia
11.  , aby wybrać „WŁ” lub „WYŁ”
12. **OK** w celu potwierdzenia
13.  przez ok. 3 s, aby wyjść z menu.

## Wybór „języka”

Dotknąć poniższych przycisków:

1. Otworzyć ekran główny.
2. przytrzymać wciśnięty  przez ok. 3 s.
3.   aby wybrać „Ustawienia”
4. **OK** w celu potwierdzenia
5.   aby wybrać „Język”.
6. **OK** w celu potwierdzenia
7.   aby wybrać język
8. **OK** w celu potwierdzenia
9.  przez ok. 3 s, aby wyjść z menu.











## Ustawianie „jednostek”

Można ustawić wszystkie dostępne jednostki, np. temperatury, ciśnienia itd.

### Wskazówka

Format daty i godziny ustawia się w menu „Data i godzina”.













Dotknąć poniższych przycisków:

1. Otworzyć ekran główny.
2. przytrzymać wciśnięty  przez ok. 3 s.
3.   aby wybrać „Ustawienia”
4. **OK** w celu potwierdzenia
5.  , aby wybrać „Jednostki”
6. **OK** w celu potwierdzenia
7.  , aby wybrać żądaną jednostkę, np. „Temperatura/długość” lub „Ciśnienie”
8. **OK** w celu potwierdzenia
9.  , aby wprowadzić żądane ustawienie
10. **OK** w celu potwierdzenia
11.  przez ok. 3 s, aby wyjść z menu.

## Włączanie połączenia radiowego do zdalnej obsługi

W przypadku eksploatacji pogodowej można połączyć moduł zdalnego sterowania z regulatorem w celu transmisji bezprzewodowej przy użyciu nadajnika radiowego Low-Power.

Dotknąć poniższych przycisków:









1. Otworzyć ekran główny.
2. przytrzymać wciśnięty  przez ok. 3 s.
3.   aby wybrać „Ustawienia”
4. **OK** w celu potwierdzenia
5.   aby wybrać „Wyposażenie dodatkowe”
6. **OK** w celu potwierdzenia
7.  , aby wybrać „Status urządzenia”
8. **OK** w celu potwierdzenia
9.   aby wybrać „Słaby sygnał radiowy”
10. **OK** w celu potwierdzenia
11.  , aby wybrać „WŁ” lub „WYŁ”
12. **OK** w celu potwierdzenia
13.  , aby wprowadzić żądane ustawienie
14. **OK** w celu potwierdzenia

15. **OK** w celu potwierdzenia komunikatu

16.  przez ok. 3 s, aby wyjść z menu.

„Słaby sygnał radiowy”, aby otworzyć dane dostępne

Dotknąć poniższych powierzchni sterowania:

1. Otworzyć ekran główny.
2. przytrzymać wciśnięty  przez ok. 3 s.
3.   aby wybrać „Ustawienia”
4. **OK** w celu potwierdzenia
5.   aby wybrać „Wyposażenie dodatkowe”
6. **OK** w celu potwierdzenia
7.   w celu wyświetlenia „Informacji”
8. **OK** w celu potwierdzenia
9. Dane dostępne „IC” i „EUI-64”
10. **OK** w celu potwierdzenia
11. **OK** w celu potwierdzenia komunikatu
12.  przez ok. 3 s, aby wyjść z menu.

## Włączanie i wyłączanie dostępu do internetu

Instalację można obsługiwać zdalnie za pomocą aplikacji internetowej. W tym celu należy nawiązać połączenie z internetem za pośrednictwem sieci WLAN: patrz następny rozdział.

Wymagane dane dostępu do regulatora za pomocą aplikacji internetowej zamieszczone są następującej naklejce:



## Nawiązywanie połączenia WLAN

Dotknąć poniższych przycisków:

1. Otworzyć ekran główny.
2. 
3. Przytrzymać wciśnięty **OK** przez ok. 3 s. Pojawia się wskazówka.

## Włączanie i wyłączanie dostępu do internetu (ciąg dalszy)

4. Postępować zgodnie z instrukcjami aplikacji.

### Wskazówka

Dane dostępowe zamieszczone są na naklejce.

### Błąd przy nawiązywaniu połączenia

„E10” Nie można nawiązać połączenia z siecią domową.

#### Wskazówka

Jeśli na wyświetlaczu pojawia się symbol „E10”, należy sprawdzić połączenie z routerem i poprawność hasła sieciowego.

„E12” Nie można nawiązać połączenia z serwerem.

#### Wskazówka

Jeśli na wyświetlaczu pojawia się „E12”, należy ponownie nawiązać połączenie w późniejszym czasie.

5. Na końcu **OK** w celu potwierdzenia

6. **OK** w celu potwierdzenia komunikatu

7. **≡** przez ok. 3 s, aby wyjść z menu.

## Włączanie i wyłączanie WLAN

Dotknąć poniższych przycisków:

1. Otworzyć ekran główny.

2. Nacisnąć jednocześnie **✓** + **OK** i przytrzymać przez ok. 3 s.

## Przywracanie ustawień fabrycznych

Można przywrócić ustawienia fabryczne wszystkich wprowadzonych danych i wartości.

Ustawienia i wartości, które zostaną zresetowane dla wszystkich sposobów eksploatacji:

- Normalna temperatura pomieszczenia lub normalna temperatura wody na zasilaniu
- Zredukowana temperatura pomieszczenia lub zredukowana temperatura wody na zasilaniu
- Program roboczy
- Temperatura ciepłej wody użytkowej
- Program czasowy do podgrzewu ciepłej wody użytkowej
- Program czasowy dla pompy cyrkulacyjnej cwu

Ustawienie i wartości, które zostaną dodatkowo zresetowane w przypadku eksploatacji pogodowej lub stałej:

- Komfortowa temperatura pomieszczenia lub komfortowa temperatura wody na zasilaniu
- Program czasowy ogrzewania pomieszczeń
- Funkcja „**Dłuższy podgrzew pomieszczeń**” zostaje wyłączona.

- „**Program wakacyjny**” i „**Dzień (dni) w domu**”
- Tylko podczas eksploatacji pogodowej:  
Nachylenie i poziom krzywej grzewczej

Dotknąć poniższych przycisków:

1. Otworzyć ekran główny.

2. przytrzymać wciśnięty **≡** przez ok. 3 s.

3. **^** **✓** aby wybrać „**Ustawienia**”

4. **OK** w celu potwierdzenia

5. **^** **✓**, aby wybrać „**Ustawienia fabryczne**”.

6. **OK** w celu potwierdzenia



7. **OK** w celu potwierdzenia komunikatu



## Wywołanie tekstu pomocy

Do niektórych wskazań i funkcji dostępne są odpowiednie teksty pomocy.

Dotknąć poniższych przycisków:

1. W razie potrzeby w menu  , aby uzyskać „Pomoc”

2. **OK** w celu potwierdzenia
3. , aby zakończyć odczyt

## Odczyt informacji

W zależności od wyposażenia instalacji i wprowadzonych ustawień można odczytać następujące aktualne dane instalacji, np. temperaturę.

Dane instalacji są podzielone na następujące grupy:











- Informacje ogólne
- Palnik
- Obieg grzewczy 1
- Tylko podczas eksploatacji pogodowej lub stałej:  
Inne obiegi grzewcze
- CWU, aby wybrać ciepłą wodę użytkową
- Obieg solarny
- WLAN

### Wskazówka

*Jeżeli wprowadzono nazwy obiegów grzewczych, nadana nazwa zostaje wyświetlona: patrz strona 26. Szczegółowe informacje na temat możliwości odczytu do poszczególnych grup znajdują się w rozdziale „Przegląd menu”.*



Dotknąć poniższych przycisków:



1. Otworzyć ekran główny.

2. przytrzymać wciśnięty  przez ok. 3 s.
3.  , aby wybrać „Informacje”.
4. **OK** w celu potwierdzenia
5.  , aby wybrać „Status urządzenia”
6. **OK** w celu potwierdzenia
7.   aby wybrać żądaną grupę
8. **OK** w celu potwierdzenia
9.  , aby wybrać żądane informacje
10.  przez ok. 3 s, aby wyjść z menu.

## Wyświetlanie danych kontaktowych firmy instalacyjnej

Dotknąć poniższych przycisków:

1. Otworzyć ekran główny.
2. przytrzymać wciśnięty  przez ok. 3 s.
3.  , aby wybrać „Informacje”.



4. **OK** w celu potwierdzenia
5.  , aby wybrać „Firma instalacyjna”
6. **OK** w celu potwierdzenia
7.  przez ok. 4 s, aby wyjść z menu.

## Kontrola bilansu energetycznego





Można odczytać następujące wartości zużycia:

- Zużycie paliwa przez gazowy kocioł kondensacyjny:
  - Zużycie gazu na ogrzewanie
  - Zużycie gazu na ciepłą wodę użytkową
  - Całkowite zużycie gazu
- Zużycie energii elektrycznej
- Zysk solarny





Dotknąć poniższych powierzchni sterowania:





1. Otworzyć ekran główny.
2. przytrzymać wciśnięty  przez ok. 3 s.
3.   aby wybrać „Bilans energetyczny”
4. **OK** w celu potwierdzenia

**Odczyt informacji** (ciąg dalszy)

5.   aby wybrać „Zużycie” lub „Zysk solarny”.
6. **OK** w celu potwierdzenia
7.  , aby wybrać żądany przedział czasowy
8. **OK** w celu potwierdzenia
9.  przez ok. 4 s, aby wyjść z menu.

**Ustawianie wartości opałowej i wskaźnika stanu gazu do obliczania zużycia****Nacisnąć następujące przyciski:**

1. przytrzymać wciśnięty  przez ok. 3 s.
2.   aby wybrać „Bilans energetyczny”
3. **OK** w celu potwierdzenia
4.  , aby wybrać „Zużycie”
5. **OK** w celu potwierdzenia
6. „Ustawienia”
7. Wybrać wartość opałową lub wskaźnik stanu gazu.
8. **OK** w celu potwierdzenia

9.   nacisnąć i przytrzymać, aby ustawić wartość.
10. **OK** w celu potwierdzenia
11.   nacisnąć i przytrzymać, aby ustawić wartość po przecinku.
12. **OK** w celu potwierdzenia

**Wskazówka**

Wartość można znaleźć na rozliczeniu gazu. Podane wartości są przekazywane do obliczenia zużycia gazu.

**Wskazówka**









Wyświetlone wartości zużycia nie są ustalane przy użyciu urządzeń pomiarowych, lecz obliczane. Obliczenie następuje przy uwzględnieniu zastosowanych komponentów instalacji oraz zwyczajów użytkowych (np. czasu pracy i stopnia wykorzystania). Z uwagi na parametry specyficzne dla danej instalacji (np. wysokość ustawienia lub wersję systemu odprowadzania spalin) mogą wystąpić rozbieżności między wyświetlanymi (obliczonymi) a rzeczywistymi wartościami zużycia.

Możliwe są inne odchyłki wskutek wpływu sezonowych warunków środowiskowych i innych czynników. Wskazanie ma na celu wizualizację dotychczasowych przepływów energii oraz większe i mniejsze zużycie w określonych okresach porównawczych. Wykorzystanie panelu energetycznego jako wiążącej podstawy kalkulacji nie jest możliwe.

**Wyświetlenie licencji dla modułu obsługowego**

Wyświetlenie licencji dla modułu obsługowego.

**Dotknąć poniższych przycisków:**

1. Otworzyć ekran główny.
2. przytrzymać wciśnięty  przez ok. 3 s.
3.  , aby wybrać „Informacje”.
4. **OK** w celu potwierdzenia
5.  , aby wybrać „Informacje o urządzeniu”
6. **OK** w celu potwierdzenia
7.  , aby wybrać „Licencje typu Open Source”
8. **OK** w celu potwierdzenia
9.  przez ok. 3 s, aby wyjść z menu.

**Odczyt licencji dla zintegrowanego modułu komunikacyjnego**

Włączyć moduł WLAN, aby móc wyświetlić online informacje prawne, jak np. licencje Open Source:

Na ekranie głównym przytrzymać wciśnięty przez ok. s przycisk **OK**.

**Wyświetlanie licencji Open Source**

1. Otworzyć ustawienia WLAN w swoim smartfonie lub komputerze osobistym.

## Odczyt licencji dla zintegrowanego modułu... (ciąg dalszy)

2. Połączyć smartfon lub komputer osobisty z siecią WLAN „**Viessmann-~~xxxx~~**”. System prosi o wprowadzenie hasła.
3. Wprowadzić hasło do sieci WLAN.
4. Za pomocą podłączonego urządzenia końcowego otworzyć w przeglądarce adres <http://192.168.0.1>
5. Kliknąć na link „**Open Source Components Licenses**”.

### **Wskazówka**

*Dane dostępowe zamieszczone są na naklejce: patrz rozdział „Włączanie i wyłączanie dostępu do internetu”.*

## Oprogramowanie autorstwa stron trzecich

### 1 Informacje ogólne

Ten produkt zawiera oprogramowanie autorstwa stron trzecich, w tym oprogramowanie typu open source. Masz prawo korzystać z oprogramowania autorstwa stron trzecich na warunkach odpowiedniej licencji podanych w poniższym linku.

Dostęp do listy elementów oprogramowania autorstwa stron trzecich i tekstów licencji można uzyskać poprzez podłączenie kotła zgodnie w opisem w instrukcji obsługi.

### 2 Poświadczenia

Linux® jest zarejestrowanym znakiem handlowym Linus Torvalds w Stanach Zjednoczonych i w innych krajach. Ten produkt zawiera oprogramowanie autorstwa OpenSSL Project przeznaczone do użytkowania w OpenSSL Toolkit (<http://www.openssl.org/>). Ten produkt zawiera oprogramowanie kryptograficzne stworzone przez Erica Younga (eay@cryptsoft.com) oraz oprogramowanie stworzone przez Tima Hudsona (tjh@cryptsoft.com).

### 3 Wyłączenie odpowiedzialności

Oprogramowanie typu open source zawarte w tym produkcie jest dystrybuowane BEZ UDZIELANIA JAKICHKOLWIEK GWARANCJI; dotyczy to nawet dorozumianej gwarancji ZBYTU lub PRZYDATNOŚCI DO OKREŚLONEGO CELU. Poszczególne licencje mogą zawierać bardziej szczegółowe informacje dotyczące ograniczenia gwarancji lub odpowiedzialności.

### 5 Dane kontaktowe

Viessmann Climate Solution SE  
 D-35107 Allendorf  
 Niemcy  
 Faks +49 64 52 70-27 80  
 Tel. +49 64 52 70-0  
[open-source-software-support@viessmann.com](mailto:open-source-software-support@viessmann.com)  
[www.viessmann.de](http://www.viessmann.de)







### 4 Jak otrzymać kod źródłowy

Oprogramowanie zastosowane w niniejszym produkcie może obejmować chronione prawem autorskim oprogramowanie, które udostępniane jest na podstawie licencji wymagającej dostarczenia kodu źródłowego oprogramowania, takiego jak GPL lub LGPL. Aby uzyskać odpowiedni kompletny kod źródłowy tego rodzaju oprogramowania chronionego prawem autorskim, należy skontaktować się z nami, korzystając z danych kontaktowych zamieszczonych w sekcji 5 poniżej, i podać numer kompilacji dostępny w linku „Licencje typu open source” podanym w sekcji 1 powyżej. Oferta nie jest ograniczona czasowo i dotyczy każdego odbiorcy niniejszej informacji.

## Odczyt komunikatów o konserwacji

Firma instalatorska może ustawiać terminy konserwacji. W przypadku przekroczenia tych terminów konserwacji pojawia się komunikat „**Aktywne komunikaty**”.

**Dotknąć poniższych powierzchni sterowania:**

1. **OK** w celu potwierdzenia
2. przytrzymać wciśnięty  przez ok. 3 s.
3.  , aby wybrać „**Aktywne komunikaty**”.
4. **OK** w celu potwierdzenia
5.  , aby wybrać „**Konserwację**”
6. **OK** w celu potwierdzenia
7.  , aby wybrać żądany komunikat

8. **OK** w celu potwierdzenia  
Wyświetlone zostają dodatkowe informacje dotyczące komunikatu.
9. Zanotować numer konserwacyjny. Przykład: **P.1 „Oczekująca konserwacja po upływie przedziału czasowego”**.  
Dzięki temu firma instalatorska będzie mogła lepiej przygotować się do naprawy, a użytkownik nie poniesie niepotrzebnych kosztów dojazdu.
10. Zawiadomić firmę instalatorską.

### Wskazówka

*Jeżeli konserwacja może zostać przeprowadzona w późniejszym terminie, komunikat o konserwacji ponownie pojawi się w następnym poniedziałek.*

11.  przez ok. 3 s, aby wyjść z menu.

## Odczyt zgłoszeń usterek

Jeżeli wystąpiła usterka instalacji, na wyświetlaczu pojawia się komunikat „**Usterka palnika**” oraz „**Aktywne komunikaty**”. Sygnalizator optyczny Lightguide miga: patrz rozdział „Włączanie i wyłączanie sygnalizatora optycznego Lightguide”.



### Niebezpieczeństwo







Skutki nieusuniętych usterek mogą zagrażać życiu.





Nie potwierdzać zgłoszeń usterek w krótkich odstępach czasu. Jeżeli usterka wystąpi ponownie, należy powiadomić firmę instalatorską. Firma instalatorska może przeanalizować przyczynę i usunąć uszkodzenie.

### Usterka palnika

Wskazanie na wyświetlaczu: „**Automat palnikowy jest zablokowany**”

**Dotknąć poniższych powierzchni sterowania:**

1.  , aby wybrać „**Ignoruj**”
2. **OK** w celu potwierdzenia  
Palnik pozostaje zablokowany.
3. **OK** w celu potwierdzenia komunikatu
4. przytrzymać wciśnięty  przez ok. 3 s.
5. przytrzymać wciśnięty  przez ok. 3 s.
6.  , aby wybrać „**Aktywne komunikaty**”.
7. **OK** w celu potwierdzenia









8.   aby wybrać „**Usterki**”
9. **OK** w celu potwierdzenia
10.  , aby wybrać żądany komunikat
11. **OK** w celu potwierdzenia  
Wyświetlone zostają dodatkowe informacje dotyczące komunikatu.
12. Zanotować numer usterki.  
Dzięki temu firma instalatorska będzie mogła lepiej przygotować się do naprawy, a użytkownik nie poniesie niepotrzebnych kosztów dojazdu.
13. Zawiadomić firmę instalatorską.

## Odczyt zgłoszeń usterek (ciąg dalszy)

14.  przez ok. 3 s, aby wyjść z menu.







### Usterki bez blokady palnika

Dotknąć poniższych przycisków:

1. **OK** w celu potwierdzenia
2. przytrzymać wciśnięty  przez ok. 3 s.
3. przytrzymać wciśnięty  przez ok. 3 s.
4.  , aby wybrać „**Aktywne komunikaty**”.
5. **OK** w celu potwierdzenia
6.  , aby wybrać „**Usterka**”
7. **OK** w celu potwierdzenia
8.  , aby wybrać żądany komunikat
9. **OK** w celu potwierdzenia  
Wyświetlone zostają dodatkowe informacje dotyczące komunikatu.

10. Zanotować numer usterki. Przykład: **F.160 „Błąd komunikacyjny magistrali CAN”**.

Dzięki temu firma instalatorska będzie mogła lepiej przygotować się do naprawy, a użytkownik nie poniesie niepotrzebnych kosztów dojazdu.



11. , aby przejść jeden krok wstecz w menu
12.  , aby wyświetlić więcej komunikatów
13. , aby przejść jeden krok wstecz w menu
14.  , aby wybrać „**Firma instalacyjna**”  
Wyświetlane są dane kontaktowe firmy instalatorskiej (jeśli zostały wprowadzone przez tę firmę).
15. Zawiadomić firmę instalatorską.
16.  przez ok. 3 s, aby wyjść z menu.

## Odblokowanie palnika w przypadku usterki

Jeśli wskutek usterki palnik jest zablokowany, można go odblokować.





Odblokowanie na ekranie głównym:





Dotknąć poniższych powierzchni sterowania:

1.  , aby wybrać „**Odblokowanie**”
2. **OK** w celu potwierdzenia

Odblokowanie w podmenu:

Dotknąć poniższych powierzchni sterowania:

1. **OK** w celu potwierdzenia
2. przytrzymać wciśnięty  przez ok. 3 s.
3. przytrzymać wciśnięty  przez ok. 3 s.
4.  , aby wybrać „**Aktywne komunikaty**”.

5. **OK** w celu potwierdzenia
6.  , aby wybrać „**Usterka palnika**”
7. **OK** w celu potwierdzenia
8.  , aby wybrać „**Odblokowanie**”
9. **OK** w celu potwierdzenia
10. **OK** w celu potwierdzenia komunikatu
11.  przez ok. 3 s, aby wyjść z menu.



### Niebezpieczeństwo





Skutki nieusuniętych usterek mogą zagrażać życiu.

Nie odblokowywać palnika kilkakrotnie w krótkich odstępach czasu. Jeżeli wystąpi usterka palnika, należy bezzwłocznie powiadomić firmę instalatorską. Firma instalatorska może przeanalizować przyczynę i usunąć uszkodzenie.

## Potwierdzanie komunikatów

Dotknąć poniższych przycisków:

1. Otworzyć ekran główny.
2. przytrzymać wciśnięty  przez ok. 3 s.









3.  , aby wybrać „**Aktywne komunikaty**”.
4. **OK** w celu potwierdzenia
5.  , aby wybrać „**Potwierdź**”

### Potwierdzanie komunikatów (ciąg dalszy)

6. **OK** w celu potwierdzenia
7. **OK** w celu potwierdzenia komunikatu  
**Wszystkie** oczekujące komunikaty zostają potwierdzone.

### Odczyt list komunikatów

#### Dotknąć poniższych przycisków:

1. Otworzyć ekran główny.
2. przytrzymać wciśnięty  przez ok. 3 s.
3.  , aby wybrać „**Aktywne komunikaty**”.
4. **OK** w celu potwierdzenia
5.  , aby wybrać żądany rodzaj komunikatu
6. **OK** w celu potwierdzenia  
Komunikaty wyświetlają się na liście.
7.  , aby wybrać żądany komunikat
8. **OK** w celu potwierdzenia  
Wyświetlone zostają dodatkowe informacje dotyczące komunikatu.
9.  przez ok. 3 s, aby wyjść z menu.

Jeśli oczekują odpowiednie komunikaty:

- „**Usterki palnika**”
- „**Usterki**”
- „**Ostrzeżenia**”
- „**Konserwacja**”
- „**Status**”
- „**Informacje**”



## Tryb kontrolny kominiarza

Tryb kontrolny kominiarza może być włączany w celu pomiaru spalin wyłącznie przez kominiarza podczas corocznej kontroli.

W miarę możliwości należy w trakcie okresu grzewczego zlecić przeprowadzenie pomiaru spalin.

### Włączanie trybu kontrolnego kominiarza

Dotknąć poniższych przycisków:

1. Otworzyć ekran główny.
2. przytrzymać wciśnięty  przez ok. 3 s.
3.  , aby wybrać „Tryb kontrolny”
4. **OK** w celu potwierdzenia
5. **OK** w celu potwierdzenia początku

6. Postępować zgodnie z instrukcjami na wyświetlaczu.  
Jeśli tryb kontrolny jest możliwy, palnik zostaje włączony.  
Na wyświetlaczu pojawiają się temperatura na zasilaniu kotła grzewczego i status palnika.

#### **Wskazówka**

*W czasie trybu kontrolnego kominiarza zapewnić odpowiedni odbiór ciepła.*







### Wyłączanie trybu kontrolnego kominiarza

- Automatycznie po 30 minutach lub
- Dotknąć .

### Wyłączanie instalacji

#### Wyłączanie kotła grzewczego z kontrolą zabezpieczenia przed zamarznięciem („Wyłączenie”)

Dotknąć poniższych przycisków:

1. Otworzyć ekran główny.
2. przytrzymać wciśnięty  przez ok. 3 s.
3.  , aby wybrać „Włączanie/wyłączanie”
4. **OK** w celu potwierdzenia
5.  , aby wybrać „Całą instalację”
6. 2-krotnie **OK** w celu potwierdzenia
7.  , by wybrać „Wył”
8. **OK** w celu potwierdzenia
9. **OK** w celu potwierdzenia komunikatu

10.  przez ok. 3 s, aby wyjść z menu.

#### **Wskazówka**

*Jeśli menu „Cała instalacja” nie jest dostępne, należy ustawić kolejno „Ogrzewanie” i „Ciepłą wodę użytkową” na „Wył”.*

- Brak ogrzewania pomieszczeń
- Brak podgrzewu ciepłej wody użytkowej
- Ochrona przed zamrożeniem kotła grzewczego i pojemnościowego podgrzewacza cwu jest aktywna.

#### **Wskazówka**

- *Wszystkie podłączone do regulatora pompy obiegowe włączają się na chwilę automatycznie co 24 godz. w celu ochrony przed ich zablokowaniem.*
- *Zawory przełączne są przełączane w regularnych odstępach.*

#### Wyłączanie kotła grzewczego bez kontroli zabezpieczenia przed zamarznięciem

- Brak ogrzewania pomieszczeń
  - Brak podgrzewu ciepłej wody użytkowej
  - Ochrona przed zamrożeniem kotła grzewczego i pojemnościowego podgrzewacza cwu **nie** jest aktywna.
1. Wyłączyć wyłącznik zasilania elektrycznego: patrz strona 49).
  2. Zamknąć zawór odcinający dopływ gazu.



#### **Uwaga**

W przypadku spodziewanych temperatur zewnętrznych poniżej 3°C należy wykonać odpowiednie czynności w celu zabezpieczenia instalacji przed zamrożeniem.

W razie potrzeby skontaktować się z firmą instalatorską.

#### **Wskazówka**

- *Pompy obiegowe i zawory przełączne nie są zasilane napięciem, dlatego mogą ulec zablokowaniu.*
- *Jeżeli instalacja była przez dłuższy czas wyłączona z eksploatacji, konieczne może być ustawienie „Godziny” i „Daty”: patrz strona 36.*



## Włączanie instalacji

Vitodens 200-W

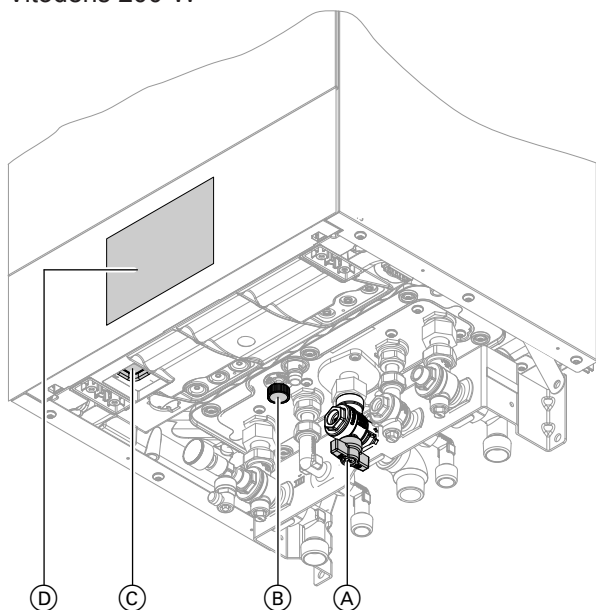

Rys. 2

**Wskazówka**

Regulator można umieścić na dole lub na górze.

- (A) Zawór odcinający dopływ gazu
- (B) Zawór spustowo-napełniający
- (C) Wyłącznik zasilania elektrycznego
- (D) Ciśnienie w instalacji (wskazanie na wyświetlaczu)

Vitodens 222-W

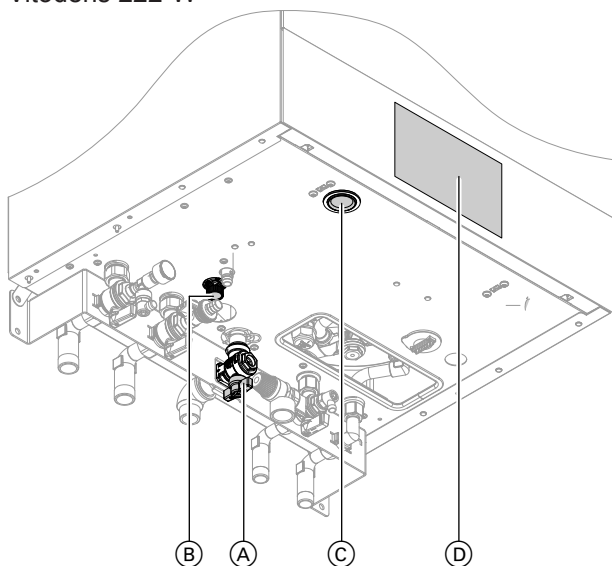

Rys. 3

**Wskazówka**

Regulator można umieścić na dole lub na górze.

- (A) Zawór odcinający dopływ gazu
- (B) Zawór spustowo-napełniający
- (C) Wyłącznik zasilania elektrycznego
- (D) Ciśnienie w instalacji (wskazanie na wyświetlaczu)

Vitodens 222-F i Vitodens 242-F

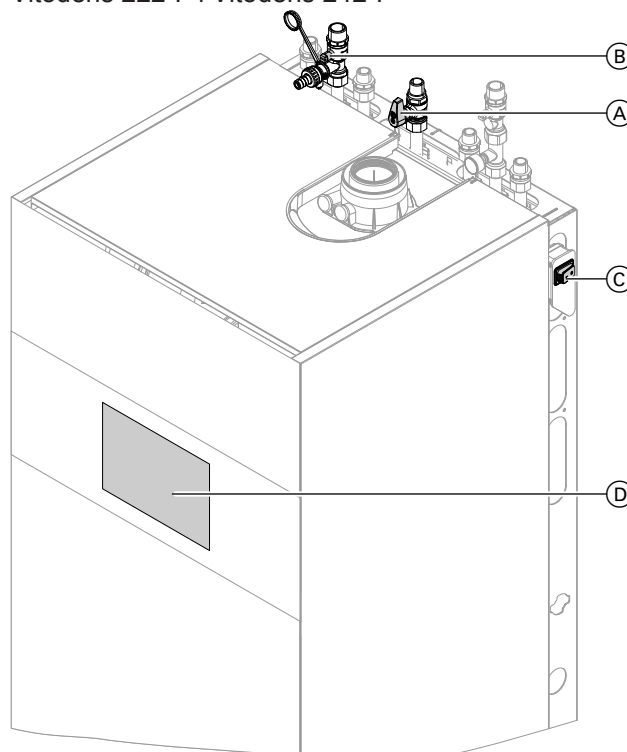

Rys. 4 Przykład z przyłączami na górze

- (A) Zawór odcinający dopływ gazu
- (B) Zawór spustowo-napełniający
- (C) Wyłącznik zasilania elektrycznego
- (D) Ciśnienie w instalacji (wskazanie na wyświetlaczu)

W firmie instalatorskiej należy zasięgnąć następujących informacji:

- Wysokość wymaganego ciśnienia w instalacji
- Ewentualnie położenie otworów wentylacyjnych nawiewnych i wywiewnych w pomieszczeniu technicznym



1. Otworzyć zawór odcinający dopływ gazu (A).
2. Sprawdzić, czy zasilanie elektryczne instalacji jest włączone, np. za pomocą oddzielnego bezpiecznika lub wyłącznika głównego.

**Wskazówka**



Zasilanie elektryczne instalacji zostało włączone przez firmę instalatorską podczas pierwszego uruchomienia. W miarę możliwości nie należy odłączyć zasilania elektrycznego, także w przypadku wyłączenia instalacji.

3. Włączyć zasilanie elektryczne (C).
  - Po krótkiej chwili na wyświetlaczu pojawia się ekran główny.
  - Sygnalizator optyczny Lightguide świeci w sposób ciągły.
 Instalacja i zdalne sterowanie (jeżeli jest) są teraz gotowe do pracy .

### Włączanie instalacji (ciąg dalszy)

4. Sprawdzić ciśnienie w instalacji:
  -  , aby wybrać „Ciśnienie w instalacji”
  - Jeśli wyświetlone ciśnienie jest niższe niż 1,0 bar:  
Uzupełnić poziom wody lub powiadomić firmę instalatorską.

## Temperatura w pomieszczeniach jest za niska

Przyczyna	Sposób usunięcia
Kocioł grzewczy jest wyłączony.	<ul style="list-style-type: none"> <li>▪ Włączyć wyłącznik zasilania elektrycznego: patrz strona 49.</li> <li>▪ Włączyć zasilanie elektryczne instalacji, np. za pomocą oddzielnego bezpiecznika lub wyłącznika głównego.</li> </ul>
<ul style="list-style-type: none"> <li>▪ Błędne ustawienia regulatora.</li> <li>▪ Zdalne sterowanie (jeżeli jest zainstalowane) lub regulator sterowany temperaturą pomieszczenia (jeżeli jest zainstalowany) jest nieprawidłowo ustawiony.</li> </ul>  Instrukcja obsługi zdalnego sterowania lub regulatora sterowanego temperaturą pomieszczenia	<p>Ogrzewanie pomieszczeń musi być aktywne.</p> <p>Sprawdzić i w razie potrzeby skorygować ustawienia:</p> <ul style="list-style-type: none"> <li>▪ Program roboczy: patrz strona 16.</li> <li>▪ Temperatura pomieszczenia / temperatura na zasilaniu: patrz strona 26.</li> <li>▪ Godzina: patrz strona 36.</li> <li>▪ Program czasowy ogrzewania pomieszczeń: patrz strona 21.</li> <li>▪ Tylko podczas eksploatacji pogodowej: Krzywa grzewcza: patrz strona 27.</li> <li>▪ Tylko podczas eksploatacji pogodowej lub stałej: „<b>Program wakacyjny</b>” jest włączony: patrz strona 30.</li> </ul>
Pojemnościowy podgrzewacz cwu jest podgrzewany.	<p>Odczekać, aż pojemnościowy podgrzewacz cwu nagrzeje się.</p> <p>W razie potrzeby zmniejszyć pobór ciepłej wody użytkowej lub tymczasowo zmniejszyć wartość ustawionej wymaganej temperatury.</p>
Brak paliwa.	Otworzyć zawór odcinający dopływ gazu. W razie potrzeby zasięgnąć informacji w zakładzie gazowniczym.
Komunikat „ <b>Usterka palnika</b> ” pojawia się na wyświetlaczu.	<p>Odblokować palnik: patrz strona 45.</p> <p> <b>Niebezpieczeństwo</b> Skutki nieusuniętych usterek mogą zagrażać życiu.</p> <p>Nie odblokowywać palnika kilkakrotnie w krótkich odstępach czasu. Jeżeli wystąpi usterka palnika, należy bezzwłocznie powiadomić firmę instalatorską. Firma instalatorska może przeanalizować przyczynę i usunąć uszkodzenie.</p>
Komunikat „ <b>Usterka</b> ” pojawia się na wyświetlaczu.	Odczytać rodzaj usterki. Zanotować zgłoszenie usterki i potwierdzić je: patrz strona 44. W razie potrzeby powiadomić firmę instalatorską.
„ <b>Osuszanie jastrychu</b> ” jest włączone.	<p>Żadne działania nie są konieczne.</p> <p>Po upływie czasu na osuszanie jastrychu ustawiony program roboczy zostaje włączony.</p>

## Temperatura w pomieszczeniach jest za wysoka

Przyczyna	Sposób usunięcia
<ul style="list-style-type: none"> <li>▪ Błędne ustawienia regulatora.</li> <li>▪ Zdalne sterowanie (jeżeli jest zainstalowane) lub regulator sterowany temperaturą pomieszczenia (jeżeli jest zainstalowany) jest nieprawidłowo ustawiony.</li> </ul>  Instrukcja obsługi zdalnego sterowania lub regulatora sterowanego temperaturą pomieszczenia	Sprawdzić i w razie potrzeby skorygować ustawienia: <ul style="list-style-type: none"> <li>▪ Program roboczy: patrz strona 16.</li> <li>▪ Temperatura pomieszczenia / temperatura na zasilaniu: patrz strona 26.</li> <li>▪ Godzina: patrz strona 36.</li> <li>▪ Program czasowy ogrzewania pomieszczeń: patrz strona 21.</li> <li>▪ Tylko podczas eksploatacji pogodowej: Krzywa grzewcza: patrz strona 27.</li> <li>▪ Tylko podczas eksploatacji pogodowej lub stałej: Funkcja „<b>Dzień (dni) w domu</b>” jest włączona: patrz strona 28.</li> <li>▪ Tylko podczas eksploatacji pogodowej lub stałej: „<b>Dłuższy podgrzew pomieszczeń</b>” jest włączony: patrz strona 27.</li> </ul>
Komunikat „ <b>Usterka</b> ” pojawia się na wyświetlaczu.	Odczytać rodzaj usterki. Zanotować zgłoszenie usterki i potwierdzić je: patrz strona 44. W razie potrzeby powiadomić firmę instalatorską.
„ <b>Osuszanie jastrychu</b> ” jest włączone	Żadne działania nie są konieczne. Po upływie czasu na osuszanie jastrychu ustawiony program roboczy zostaje włączony.

## Brak ciepłej wody użytkowej

Przyczyna	Sposób usunięcia
Kocioł grzewczy jest wyłączony.	<ul style="list-style-type: none"> <li>▪ Włączyć wyłącznik zasilania elektrycznego: patrz strona 49.</li> <li>▪ Włączyć zasilanie elektryczne instalacji, np. za pomocą oddzielnego bezpiecznika lub wyłącznika głównego.</li> </ul>
<ul style="list-style-type: none"> <li>▪ Błędne ustawienia regulatora.</li> <li>▪ Zdalne sterowanie (jeżeli jest zainstalowane) lub regulator sterowany temperaturą pomieszczenia (jeżeli jest zainstalowany) jest nieprawidłowo ustawiony.</li> </ul>  Instrukcja obsługi zdalnego sterowania lub regulatora sterowanego temperaturą pomieszczenia	Podgrzew ciepłej wody użytkowej musi być włączony.  Sprawdzić i w razie potrzeby skorygować ustawienia: <ul style="list-style-type: none"> <li>▪ Program roboczy: patrz strona 16.</li> <li>▪ Temperatura ciepłej wody użytkowej: patrz strona 33.</li> <li>▪ Godzina: patrz strona 36.</li> <li>▪ Program czasowy podgrzewu ciepłej wody użytkowej: patrz strona 24.</li> <li>▪ Tylko podczas eksploatacji pogodowej lub stałej: „<b>Program wakacyjny</b>” jest włączony dla wszystkich obiegów grzewczych: patrz strona 30.</li> </ul>
Brak paliwa.	Otworzyć zawór odcinający dopływ gazu. W razie potrzeby zasięgnąć informacji w zakładzie gazowniczym.
Komunikat „ <b>Usterka</b> ” pojawia się na wyświetlaczu.	Odczytać rodzaj usterki. Zanotować zgłoszenie usterki i potwierdzić je: patrz strona 44. W razie potrzeby powiadomić firmę instalatorską.
„ <b>Osuszanie jastrychu</b> ” jest włączone.	Żadne działania nie są konieczne. Po upływie czasu na osuszanie jastrychu ustawiony program roboczy zostaje włączony.

**Temperatura ciepłej wody użytkowej za wysoka**

<b>Przyczyna</b>	<b>Sposób usunięcia</b>
Błędne ustawienia regulatora.	Sprawdzić i w razie potrzeby skorygować ustawioną temperaturę ciepłej wody użytkowej: patrz strona 33.
Funkcja podwyższonej higieny jest włączona.	Odczekać do chwili zakończenia funkcji podwyższonej higieny.
Ustawiona temperatura ciepłej wody użytkowej przy solarnym podgrzewie cwu jest za wysoka.	Zlecić zmianę ustawienia firmie instalatorskiej.

**Wyświetla się komunikat „Usterka palnika”**

<b>Przyczyna</b>	<b>Sposób usunięcia</b>
Usterka palnika	Postępować zgodnie z opisem na stronie 44.

**Pojawia się komunikat „Aktywne komunikaty”**

<b>Przyczyna</b>	<b>Sposób usunięcia</b>
Nadszedł termin konserwacji ustawiony przez firmę instalatorską. lub Usterka w instalacji	Postępować zgodnie z opisem na stronie 44 lub 44.

**Wyświetla się „Przełączanie z zewnątrz”**

<b>Przyczyna</b>	<b>Sposób usunięcia</b>
Ustawiony program roboczy został przełączony przez zewnętrzne urządzenie sterujące, np. zestaw uzupełniający EM-EA1 (moduł elektroniczny DIO): patrz strona 17.	Żadne działania nie są konieczne. Jeżeli przełączanie z zewnątrz zostaje zdezaktywowane, ponownie włącza się ustawiony program roboczy.

**Pojawia się „Tryb prezentacyjny”**

<b>Przyczyna</b>	<b>Sposób usunięcia</b>
Tryb prezentacyjny jest aktywny. Brak ogrzewania, brak podgrzewu cwu.	Zawiadomić firmę instalatorską.

## Utrzymywanie w dobrym stanie technicznym

### Czyszczenie

Urządzenia można czyścić, używając dostępnych w handlu środków czyszczących (z wyjątkiem środków do szorowania). Powierzchnię modułu obsługowego można wyczyścić szmatką z mikrofibry.

### Przegląd techniczny i konserwacja

Przeglądy i konserwacja instalacji grzewczych regulowane są przepisami niem. rozporządzenia o instalacjach grzewczych (EnEV) oraz normami DIN 4755, DVGW-TRGI 2018, DIN 1988-8 i EN 806.

Regularnie przeprowadzana konserwacja gwarantuje bezusterkową, energooszczędną, przyjazną dla środowiska i bezpieczną eksploatację grzewczą. Co najmniej co 2 lata instalacja grzewcza musi być poddana konserwacji przez autoryzowaną firmę instalatorską. W tym celu najlepiej jest zawrzeć umowę na inspekcję i konserwację z firmą specjalistyczną.

### Urządzenie

Wraz z rosnącym zabrudzeniem urządzenia wzrasta temperatura spalin, a tym samym straty energii. Zalecamy wyczyszczenia urządzenia raz w roku.

### Pojemnościowy podgrzewacz cwu

Normy DIN 1988-8 i EN 806 wymagają, aby najpóźniej 2 lata po uruchomieniu kotła, a następnie w regularnych odstępach czasu poddawać go konserwacji lub czyszczeniu.

Czyszczenie wnętrza pojemnościowego podgrzewacza cwu, łącznie z przyłączami wody użytkowej, może wykonywać tylko autoryzowana firma instalatorska.

W przypadku, gdy na wlocie pojemnościowego podgrzewacza cwu znajduje się urządzenie do uzdatniania wody (np. dozownik lub membrana), wkład musi zostać w odpowiednim czasie wymieniony. W tym przypadku należy przestrzegać wskazówek producenta.

### Zawór bezpieczeństwa (pojemnościowy podgrzewacz ciepłej wody użytkowej)

Co pół roku użytkownik lub firma instalatorska mają obowiązek sprawdzać gotowość zaworu bezpieczeństwa do pracy, wykonując przedmuchiwanie (patrz instrukcja producenta zaworu). Istnieje ryzyko zanieczyszczenia gniazda zaworu.

Podczas procesu nagrzewania woda nie może wyciekać z zaworu bezpieczeństwa. Spust jest otwarty do atmosfery.



#### Uwaga

Nadciśnienie może prowadzić do uszkodzeń. Nie zamykać zaworu bezpieczeństwa.

### Filtr wody użytkowej (jeżeli jest zainstalowany)

Ze względów higieny postępować w następujący sposób:

- w filtrach nie nadających się do przepłukiwania powrotnego należy co 6 miesięcy wymieniać wkładkę filtra (kontrola wzrokowa co 2 miesiące).
- Filtry z przepłukiwaniem powrotnym należy przepłukiwać co 2 miesiące.

## Uszkodzone przewody przyłączeniowe



Jeśli przewody przyłączeniowe urządzenia lub zewnętrznego wyposażenia dodatkowego są uszkodzone, muszą zostać zastąpione konkretnymi przewodami przyłączeniowymi. Do wymiany używać wyłącznie przewodów firmy Viessmann. Powiadomić w tym celu firmę specjalistyczną.

## Przeгляд menu

**Wskazówka**

W zależności od wyposażenia instalacji nie wszystkie wymienione wskazania i odczyty są możliwe.

**Dotknąć poniższych przycisków:**

1. Otworzyć ekran główny.
2.  , aby wybrać żądane informacje.

**Status instalacji**

Komunikaty (jeśli występują)
------------------------------

**Przeгляд systemu**

Status palnika
----------------

**Obieg grzewczy 1**

Poziom temperatury: <ul style="list-style-type: none"> <li>▪ Normalna</li> <li>▪ Zredukowana</li> <li>▪ Tylko podczas eksploatacji pogodowej lub stałej: Komfortowa</li> </ul>
Program roboczy: <ul style="list-style-type: none"> <li>▪ Standby</li> <li>▪ Osuszanie jastrychu lub Przełączanie z zewnątrz</li> <li>▪ Eksploatacja w lecie</li> <li>▪ Zabezpieczenie przed zamrożeniem</li> <li>▪ Tylko podczas eksploatacji pogodowej lub stałej: Program wakacyjny, Dzień (dni) w domu lub Dłuższy podgrzew pomieszczeń</li> </ul>

**Tylko podczas eksploatacji pogodowej lub stałej:****Inne obiegi grzewcze**

Poziom temperatury: <ul style="list-style-type: none"> <li>▪ Normalna</li> <li>▪ Zredukowana</li> <li>▪ Komfortowa</li> </ul>
Program roboczy: <ul style="list-style-type: none"> <li>▪ Standby</li> <li>▪ Osuszanie jastrychu lub Przełączanie z zewnątrz</li> <li>▪ Eksploatacja w lecie</li> <li>▪ Zabezpieczenie przed zamrożeniem</li> <li>▪ Program wakacyjny, Dzień (dni) w domu lub Dłuższy podgrzew pomieszczeń</li> </ul>

**Ciepła woda użytkowa**

Wł. lub Wył.
Jednorazowy podgrzew ciepłej wody użytkowej naprzemiennie z wartością rzeczywistą i wymaganą
Aktualna wartość wymagana temperatury



**Przegląd menu** (ciąg dalszy)**Obieg solarny**

	Status instalacji solarnej
	Zysk solarny
	Aktualny miesiąc
	Poprzedni miesiąc

**WLAN**

	Status połączenia
	SSID
	Siła sygnału

**Ciśnienie w instalacji**

	Wartość rzeczywista

**Program roboczy****Menu rozszerzone****Przegląd menu głównego****Wskazówka**

*W zależności od wyposażenia instalacji nie wszystkie wymienione wskazania i odczyty są możliwe.*

2. przytrzymać wciśnięty  przez ok. 3 s.

3.  , aby wybrać żądane menu.

**Dotknąć poniższych przycisków:**

1. Otworzyć ekran główny.

**Tryb prezentacyjny aktywny**

	Jeśli urządzenie zostało ustawione przez firmę instalatorską na "Prezentacja" np. podczas wystaw. Brak ogrzewania pomieszczeń, ciepłej wody użytkowej i zabezpieczenia przed zamrożeniem!

**Aktywne komunikaty (jeśli występują oczekujące komunikaty)**

	Potwierdź (jeśli występują oczekujące usterki lub komunikaty o konserwacji)
	Usterka palnika
	Usterki
	Ostrzeżenia
	Konserwacja
	Status
	Informacje
	Firma instalacyjna

**Przegląd menu głównego** (ciąg dalszy)**Szybki wybór**

Tylko podczas eksploatacji pogodowej lub stałej:  
Dłuższy podgrzew pomieszczeń

Obieg grzewczy 1 lub eksploatacja stała  
Inne obiegi grzewcze

Tylko podczas eksploatacji pogodowej lub stałej:  
Program wakacyjny

Obieg grzewczy 1  
Inne obiegi grzewcze

Tylko podczas eksploatacji pogodowej lub stałej:  
Dzień (dni) w domu

Obieg grzewczy 1  
Inne obiegi grzewcze

Jednorazowy podgrzew ciepłej wody użytkowej

**Poziomy temperatury**

Obieg grzewczy 1

Normalna  
Zredukowana  
Tylko podczas eksploatacji pogodowej lub stałej:  
Komfortowa

Tylko podczas eksploatacji pogodowej lub stałej:  
Inne obiegi grzewcze

Normalna  
Zredukowana  
Komfortowa

Ciepła woda użytkowa

Wart. wymagana

**Włączanie/wyłączanie**

Ogrzewanie

Obieg grzewczy 1  
Tylko podczas eksploatacji pogodowej lub stałej:  
Inne obiegi grzewcze

Ciepła woda użytkowa

WŁ lub WYŁ

Cała instalacja

WŁ lub WYŁ

## Przegląd menu głównego (ciąg dalszy)

## WLAN

SSID
Siła sygnału
Status

## Programy czasowe

Ogrzewanie

Obieg grzewczy 1

Tylko podczas eksploatacji pogodowej lub stałej:  
Inne obiegi grzewcze

Ciepła woda użytkowa

Ciepła woda użytkowa

ogrzewania pomieszczeń cwu

Program podwyższonej higieny cwu

## Bilans energetyczny

## Zużycie

Aktualny miesiąc

Zużycie gazu na ogrzewanie

Zużycie gazu na ciepłą wodę użytkową

Całkowite zużycie gazu

Zużycie energii elektrycznej

Poprzedni miesiąc

Zużycie gazu na ogrzewanie

Zużycie gazu na ciepłą wodę użytkową

Całkowite zużycie gazu

Zużycie energii elektrycznej

**Przegląd menu głównego** (ciąg dalszy)**Informacja**

## Status urządzenia

## Informacje ogólne

Ciśnienie w instalacji

Temperatura zewnętrzna

Temperatura zasilania

Wartość wymagana prędkości obrotowej pompy obiegu pierwotnego

Wartość rzeczywista prędkości obrotowej pompy obiegu pierwotnego

Temperatura spalin

Palnik

Starty palnika

Godziny pracy palnika

Wytwarzanie ciepła

Zbiorcze zgłaszanie usterek

Progr. jastrych

Zawór przełączny

Godzina

Data

Numer fabryczny kotła grzewczego

Nr fabryczny urządzenia

## Palnik

Palnik

Godziny pracy palnika

Starty palnika

Modulacja palnika

Temperatura zasilania

Temperatura spalin

Czujnik przepływu objętościowego

## Przegląd menu głównego (ciąg dalszy)

## Informacja

## Obieg grzewczy 1

Program roboczy

Status roboczy

Temperatura pomieszczenia

Wartość wymagana temperatury pomieszczenia

Zredukowana

Normalna

Tylko podczas eksploatacji pogodowej lub stałej:  
KomfortowaTylko podczas eksploatacji pogodowej:  
NachylenieTylko podczas eksploatacji pogodowej:  
Poziom

Pompa obiegu grzewczego

Temperatura zasilania

Wartość wymagana temperatury wody na zasilaniu

Tylko podczas eksploatacji pogodowej lub stałej:  
Program wakacyjnyTylko podczas eksploatacji pogodowej lub stałej:  
Dzień (dni) w domuTylko podczas eksploatacji pogodowej lub stałej:  
Inne obiegi grzewcze

Jak w przypadku Obiegu grzewczego 1

## CWU

Temperatura ciepłej wody użytkowej

Temperatura wymagana

Pompa cyrkulacyjna cwu

Pompa ładująca pojemnościowy podgrzewacz cwu

## Obieg solarny

Temp. czynnika grzewczego w kolektorze

CWU z ob. solarn.

Godziny pracy pompy obiegu solarnego

Aktualny uzysk energii solarnej kWh

Pompa obiegu solarnego Wł/Wył

Ograniczenie dogrzewu w °C lub °F

Stagn.obiegu solar. w h

TS3: temperatura wody w zasobniku buforowym

TS4: temperatura wody na powrocie obiegu grzewczego

Prędkość obrotowa pompy obiegowej instalacji solarnej

TS3: wstępny podgrzew ciepłej wody użytkowej

TS4: dogrzew ciepłej wody użytkowej

Pozycja 3-drogowego zaworu przełącznego instalacji solarnej

Informacja		
	WLAN	
		Dane fabryczne
		Adres MAC
		Aktywny
		Sieć
		Siła sygnału
		DHCP aktywowany
		Adres Ipv4
		Maska podsieci Ipv4
		Bramka standard.
		Pierwotny serwer DNS
		Wtórny serwer DNS
		Połączenie z Backend
		Połączenie z siecią
Status urządzenia		
	Ogólne	
		Palnik
		Obieg grzewczy
		Ciepła woda użytkowa
		Obieg solarny
		WLAN
Informacje systemowe		
		Aktywne komunikaty
		Historia komunikatów
Firma instalacyjna		
Licencja Open Source		

## Przegląd menu głównego (ciąg dalszy)

Ustawienia:	
Tylko podczas eksploatacji pogodowej: Krzywa grzewcza	
	Obieg grzewczy 1
	Inne obiegi grzewcze
Data i godzina	
	Data
	Godzina
Jasność wyświetlacza	
	Wyświetlacz
	Lightguide
Ustawianie	
Słaby sygnał radiowy	
Jednostki	
	Temperatura/długość
	Ciśnienie
Ustawienia fabryczne	

## Tryb kontrolny

## Objaśnienia terminów

### Wyłączenie instalacji grzewczej

Wytwarzanie ciepła jest wyłączone.

Tylko ochrona przed zamrożeniem kotła grzewczego i pojemnościowego podgrzewacza cwu jest aktywna. Brak ogrzewania pomieszczeń, brak podgrzewu ciepłej wody użytkowej

### Praca z obniżeniem temperatury (zredukowany tryb grzewczy)

Patrz „Zredukowany tryb grzewczy”.

### Wersje instalacji

Wersja instalacji opisuje podzespoły instalacji.

Przykład:

- Kocioł grzewczy
- Pompa obiegu grzewczego
- Mieszacz
- Zawory

- Moduł elektroniczny
- Grzejniki

Każda instalacja jest dostosowywana i indywidualnie projektowana przez firmę instalatorską odpowiednio do lokalnych warunków.

#### Program roboczy

Za pomocą programu roboczego można np. zdefiniować:

- Jak będą ogrzewane pomieszczenia.
- Czy podgrzewana będzie ciepła woda użytkowa.

#### Status roboczy

Patrz „Program czasowy”.

#### Sposób eksploatacji

Patrz również „Tryb grzewczy”.

#### Zestaw uzupełniający mieszacza

Podzespół (wyposażenie dodatkowe) do regulacji obiegu grzewczego z mieszaczem: patrz „Mieszacz”

#### Osuszanie jastrychu

W przypadku np. nowego budynku lub rozbudowy budynku istniejącego firma specjalistyczna może w celu osuszenia jastrychu włączyć tę funkcję. Wtedy jastrych osuszany jest według zadanego programu czasowego (profilu czasowo-temperaturowego), zgodnie z wymaganiami dla tego materiału.

Osuszanie jastrychu oddziałuje na wszystkie obiegi grzewcze:

- Wszystkie pomieszczenia ogrzewane są odpowiednio do ustawionego profilu czasowo-temperaturowego.  
Dokonane przez użytkownika ustawienia ogrzewania pomieszczeń pozostaną nieaktywne na czas osuszania jastrychu (maks. 32 dni).
- Brak podgrzewu ciepłej wody użytkowej

#### Instalacja ogrzewania podłogowego

Instalacje ogrzewania podłogowego to bezwładne, niskotemperaturowe systemy grzewcze, które bardzo wolno reagują na krótkotrwałe zmiany temperatury.

Ogrzewanie utrzymujące zredukowaną temperaturę pomieszczeń w nocy nie skutkuje zatem znaczącą oszczędnością energii.

#### Tryb grzewczy

##### Sposoby eksploatacji

Aby ogrzewać pomieszczenia, kocioł grzewczy dostarcza energię cieplną ciepła w ilości odpowiadającej temperaturze na zasilaniu. Sposób eksploatacji określa, czy temperatura na zasilaniu ma być ustalana poprzez wprowadzenie stałej wartości, czy też obliczana i dopasowywana automatycznie w zależności od kilku warunków brzegowych.

Podczas uruchamiania firma instalatorska może skonfigurować następujące sposoby eksploatacji:

- Eksploatacja pogodowa
- Eksploatacja stała
- Eksploatacja sterowana temperaturą pomieszczenia

##### Tryb pracy komfortowej

W okresach, w których w ciągu dnia przebywa się w domu, pomieszczenia należy ogrzewać, utrzymując w zależności od sposobu eksploatacji komfortową temperaturę pomieszczenia lub komfortową temperaturę wody na zasilaniu. Okresy takie (cykle łączeniowe) z poziomem temperatury „**Komfortowa**” określane są w programie czasowym do ogrzewania.

##### Eksploatacja stała

Podczas eksploatacji stałej kocioł grzewczy dostarcza wodę grzewczą o stałej temperaturze na zasilaniu niezależnie od temperatury zewnętrznej.



## Objaśnienia terminów (ciąg dalszy)

W przypadku takiego sposobu eksploatacji za pomocą regulatora można obsługiwać większą liczbę obiegów grzewczych.

### Normalny tryb grzewczy

W okresach, w których w ciągu dnia przebywa się w domu, pomieszczenia należy ogrzewać, utrzymując w zależności od sposobu eksploatacji normalną temperaturę pomieszczenia lub normalną temperaturę wody na zasilaniu. Okresy takie (cykle łączeniowe) z poziomem temperatury „Normalna” określane są w programie czasowym do ogrzewania.

### Tryb grzewczy sterowany temperaturą pomieszczenia

W trybie sterowanym temperaturą pomieszczeń pomieszczenie jest ogrzewane do momentu osiągnięcia ustawionej temperatury. W takim przypadku konieczny jest oddzielny czujnik temperatury w pomieszczeniu.

Regulacja mocy grzewczej odbywa się niezależnie od temperatury zewnętrznej.

W przypadku takiego sposobu eksploatacji za pomocą regulatora można obsługiwać jeden obieg grzewczy. Dla tego obiegu grzewczego można wprowadzić niektóre ustawienia na regulatorze sterowanym temperaturą pomieszczenia.

### Zredukowany tryb grzewczy

W okresach nieobecności lub w nocy pomieszczenia należy ogrzewać, utrzymując w zależności od sposobu eksploatacji zredukowaną temperaturę pomieszczenia lub zredukowaną temperaturę wody na zasilaniu.

Okresy takie (cykle łączeniowe) z poziomem temperatury „Zredukowana” określane są w programie czasowym do ogrzewania.

W przypadku instalacji ogrzewania podłogowego zredukowany tryb grzewczy pozwala na zaoszczędzenie energii tylko w ograniczonym stopniu (patrz „Instalacja ogrzewania podłogowego”).

### Tryb grzewczy sterowany pogodowo

W przypadku eksploatacji pogodowej temperatura wody na zasilaniu jest regulowana w zależności od temperatury zewnętrznej. W przypadku niższej temperatury zewnętrznej udostępniane jest więcej ciepła niż w przypadku temperatury wyższej.

Temperatura zewnętrzna rejestrowana jest przez czujnik umieszczony na zewnątrz budynku i przekazywana do regulatora.

W przypadku takiego sposobu eksploatacji za pomocą regulatora można obsługiwać większą liczbę obiegów grzewczych. Jeżeli pomieszczenia zostały wyposażone w urządzenia zdalnego sterowania, ustawień można dokonać również przy ich pomocy.

## Krzywa grzewcza

Krzywe grzewcze obrazują związek między temperaturą zewnętrzną, wartością wymaganą temperatury pomieszczenia a temperaturą wody na zasilaniu. Im niższa temperatura zewnętrzna, tym wyższa temperatura na zasilaniu.

Aby dla każdej temperatury zewnętrznej zagwarantować wystarczająco dużo energii cieplnej przy minimalnym zużyciu paliwa, konieczne jest uwzględnienie właściwości budynku i instalacji. W tym celu firma instalatorska ustawia krzywą grzewczą.

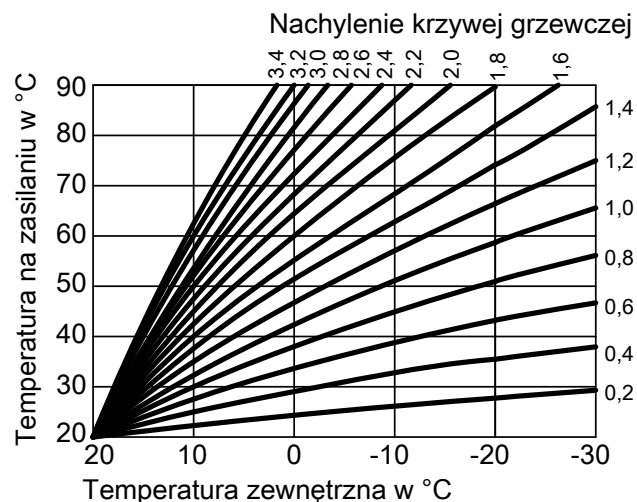

Rys. 5

## Ustawianie nachylenia i poziomu na przykładzie krzywej grzewczej

Ustawienia fabryczne:

- Neigung = 1,4
- Niveau = 0

Podane krzywe grzewcze obowiązują przy następujących ustawieniach:

- Poziom krzywej grzewczej = 0
- Normalna temperatura pomieszczenia (wartość wymagana) = 20°C

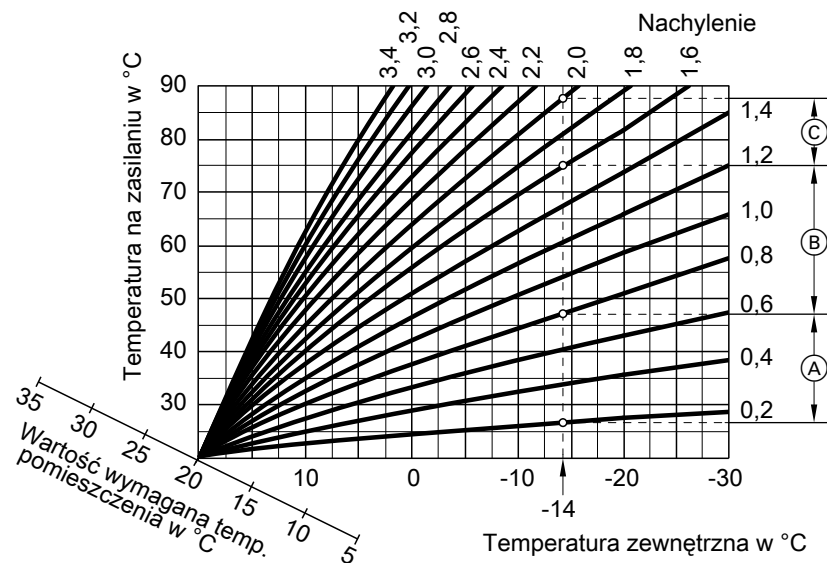

Rys. 6

Dla temperatury zewnętrznej  $-14^{\circ}\text{C}$ :

- (A) System ogrzewania podłogowego: nachylenie 0,2 do 0,8
- (B) System ogrzewania o niskiej temperaturze: nachylenie 0,2 do 1,6
- (C) Instalacja o temperaturze wody na zasilaniu powyżej  $75^{\circ}\text{C}$ , nachylenie od 1,6 do 2,0

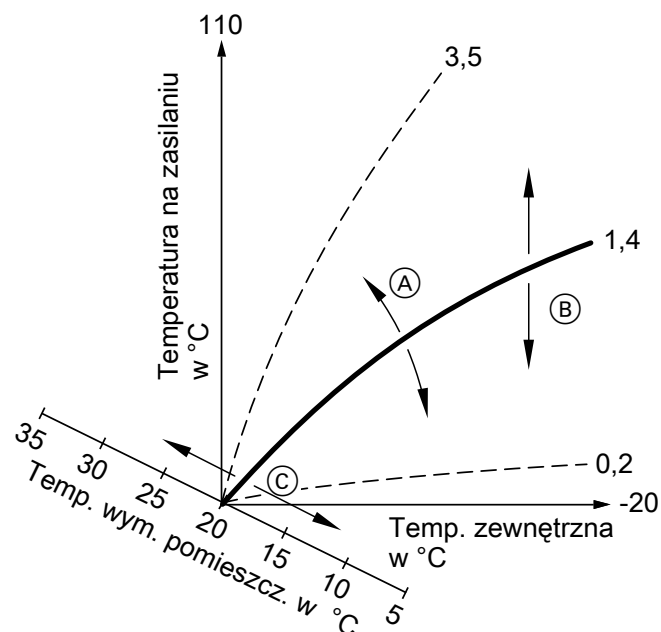

Rys. 7

- (A) Zmiana nachylenia:  
Kąt nachylenia krzywych grzewczych zmienia się.
- (B) Zmiana poziomu:  
Krzywe grzewcze przesuwane są równolegle w kierunku pionowym.

- (C) Zmiana normalnej temperatury pomieszczenia (wartość wymagana):  
Krzywe grzewcze są przesuwane wzdłuż osi „wartości wymaganej temperatury pomieszczenia”.

#### Wskazówka

Zbyt wysokie lub zbyt niskie ustawienie nachylenia lub poziomu nie powoduje uszkodzenia instalacji grzewczej.

Oba ustawienia oddziałują na wysokość temperatury wody na zasilaniu, która w efekcie może być zbyt niska lub niepotrzebnie wysoka.

## Obieg grzewczy

Obieg grzewczy to zamknięty obieg pomiędzy kotłem grzewczym a grzejnikami, przez który przepływa woda grzewcza.

## Objaśnienia terminów (ciąg dalszy)

W ramach jednej instalacji grzewczej może działać kilka obiegów grzewczych. Np. jeden obieg grzewczy na pomieszczenia mieszkania głównego i jeden obieg grzewczy na pomieszczenia mieszkania dodatkowego. Obiegi grzewcze oznaczone są fabrycznie jako „Obieg grzewczy 1”, „Obieg grzewczy 2” itd.

Jeżeli nazwa obiegów grzewczych została zmieniona przez Państwa lub przez firmę instalatorską, np. na „Mieszkanie dodatkowe”, zamiast określenia „Obieg grzewczy ...” wyświetlana będzie wybrana nazwa.

### Pompa obiegu grzewczego

Pompa obiegowa do przetłaczania wody grzewczej w obiegu grzewczym

### Mieszacz

Podgrzana woda grzewcza z kotła grzewczego jest mieszana ze schłodzoną wodą grzewczą z obiegu grzewczego. Woda grzewcza zmieszana w ten sposób zgodnie z zapotrzebowaniem jest tłoczona do obiegu grzewczego za pomocą pompy obiegu grzewczego. Aby żądana temperatura wymagana w pomieszczeniu została osiągnięta, regulator dostosowuje za pośrednictwem mieszacza temperaturę na zasilaniu do różnych warunków.

### Obniżanie temperatury na noc

Patrz „Zredukowany tryb grzewczy”

### Eksploatacja z zasysaniem powietrza do spalania z pomieszczenia technicznego

Powietrze do spalania zasysane jest z pomieszczenia, w którym ustawione jest źródło ciepła.

### Eksploatacja z zasysaniem powietrza do spalania z zewnątrz

Powietrze do spalania zasysane jest spoza budynku.

### Temperatura pomieszczenia

- Normalna temperatura pomieszczenia lub komfortowa temperatura pomieszczenia:  
W okresach, w których mieszkańcy przebywają w domu w ciągu dnia, ustawiana jest normalna temperatura pomieszczenia lub komfortowa temperatura pomieszczenia.
- Zredukowana temperatura pomieszczenia:  
W okresach nieobecności w domu lub w nocy ustawiana jest zredukowana temperatura pomieszczenia, patrz „Tryb grzewczy”.

### Temperatura wody na powrocie

Temperatura wody na powrocie to temperatura, z którą woda grzewcza wypływa z podzespołów instalacji, np. obiegu grzewczego.

#### Zawór bezpieczeństwa

Urządzenie zabezpieczające, które musi zostać zamontowane przez firmę instalatorską w przewodzie zimnej wody użytkowej. Zawór bezpieczeństwa otwiera się automatycznie, aby ciśnienie w pojemnościowym podgrzewaczu cwu nie wzrosło do zbyt wysokiej wartości.

Także obiegi grzewcze posiadają zawory bezpieczeństwa.

#### Pompa obiegu solarnego

W połączeniu z instalacjami solarnymi.

Pompa obiegu solarnego przetłacza schłodzony czynnik grzewczy z wymiennika ciepła pojemnościowego podgrzewacza cwu do kolektorów solarnych.

#### Temperatura wymagana

Patrz „Temperatura wymagana”.

#### Eksploatacja w lecie

W cieplejszej porze roku można wyłączyć tryb grzewczy. W tym celu należy ustawić programy robocze „**Ciepła woda użytkowa**” na „**WI**” i „**Obieg grzewczy**” na „**WYL**”.

Instalacja nadal pracuje w celu podgrzewu ciepłej wody użytkowej. Ogrzewanie pomieszczeń jest wyłączone.

#### Pompa ładująca pojemnościowy podgrzewacz cwu

Pompa zasilająca wymiennik wewnętrzny w pojemnościowym podgrzewaczu cwu.

#### Poziom temperatury

Można określić wartości wymagane dla trzech różnych poziomów temperatury:

- „Normalna”
- „Zredukowana”
- „Komfortowa”

#### Temperatura wymagana

Ustawiona temperatura, która powinna zostać osiągnięta, np. wymagana temperatura ciepłej wody użytkowej.

#### Filtr wody użytkowej

Urządzenie oczyszczające wodę użytkową z substancji stałych. Filtr wody użytkowej wbudowany jest do przewodu zimnej wody użytkowej przed wejściem do pojemnościowego podgrzewacza cwu lub gazowego kotła 2-funkcyjnego.

## Objaśnienia terminów (ciąg dalszy)

### Temperatura na zasilaniu

Temperatura wody na zasilaniu to temperatura, z którą woda grzewcza wpływa do podzespołów instalacji, np. obiegu grzewczego.

---

### Eksploatacja pogodowa

Patrz „Tryb grzewczy”

---

### Program czasowy

W programach czasowych określa się sposób reakcji instalacji grzewczej o wybranych godzinach.

Na przykład w przypadku ogrzewania pomieszczenia statusy robocze różnią się poziomem temperatur. Moment zmiany statusu roboczego określany jest w programie czasowym.

### Status roboczy

Status roboczy informuje o sposobie działania określonego podzespołu instalacji grzewczej.

---

### Pompa cyrkulacyjna cwu

Pompa cyrkulacyjna cwu pompuje ciepłą wodę użytkową przewodem cyrkulacyjnym pomiędzy pojemnościowym podgrzewaczem cwu a punktami poboru (np. zawór wody). Dzięki temu w punkcie poboru bardzo szybko dostępna jest ciepła woda użytkowa.

---

## Wskazówki dotyczące usuwania odpadów

### Utylizacja opakowania

Utylizacją opakowań produktów firmy Viessmann zajmuje się firma instalatorska.

---

### Ostateczne wyłączenie z eksploatacji i utylizacja instalacji grzewczej

Produkty firmy Viessmann można poddać recyklingowi. Podzespołów i materiałów eksploatacyjnych pochodzących z instalacji grzewczej nie wolno wyrzucać do odpadów komunalnych.

W sprawie przepisowej utylizacji starej instalacji należy skontaktować się z firmą instalatorską.

## Wykaz haseł

<b>B</b>			
Brak ciepłej wody.....	52	Konserwacja.....	54
<b>C</b>		Kontrola zabezpieczenia przed zamarznięciem... 12, 48	
Cykle łączeniowe		Krzywa grzewcza	
– Funkcja komfortowego podgrzewu ciepłej wody użytkowej.....	24	– Objąsnienie.....	65
– ogrzewania pomieszczeń.....	25	<b>L</b>	
Czyszczenie.....	54	Licencje.....	11, 42
<b>D</b>		– Moduł obsługowy.....	42
Data/godzina, ustawienia fabryczne.....	12	Licencje Open Source	
<b>E</b>		– Moduł obsługowy.....	42
Ekran główny		Licencje typu Open Source.....	42
– Otwieranie.....	15	Lightguide.....	15, 36
Eksploatacja pogodowa.....	69	– Znaczenie.....	15
Eksploatacja w lecie.....	64, 68	<b>M</b>	
Eksploatacja w zimie.....	64	Manometr.....	49
Eksploatacja z zasysaniem powietrza do spalania z pomieszczenia technicznego.....	67	Menu główne.....	16
Eksploatacja z zasysaniem powietrza do spalania z zewnątrz.....	67	<b>N</b>	
Elementy obsługowe.....	15	Nachylenie.....	27
<b>F</b>		Nachylenie krzywej grzewczej.....	65
Filtr		Nadajnik radiowy Low-Power Wi/Wył.....	39
– Ciepła woda użytkowa.....	68	Normalna temperatura pomieszczenia (temperatura dzienna).....	12
Filtr wody użytkowej.....	68	Normalna temperatura wody na zasilaniu (temperatura dzienna).....	12
Funkcja komfortowego podgrzewu ciepłej wody użytkowej		Normalny tryb grzewczy.....	12
– Cykle łączeniowe.....	24	<b>O</b>	
– Program czasowy.....	24	Obieg grzewczy.....	66
Funkcja oszczędzania energii		Obieg grzewczy z mieszaczem.....	64
– Program wakacyjny.....	30	Objąsnienia terminów.....	63
– Przy długiej nieobecności.....	30	Obniżanie temperatury na noc.....	67
<b>G</b>		Odblokowanie palnika.....	45
Godzina/data, ustawienia fabryczne.....	12	Odczyt	
<b>H</b>		– Informacje.....	41
Higiena ciepłej wody użytkowej.....	34	– Komunikat o konserwacji (komunikat serwisowy)...	44
<b>I</b>		– Stany robocze.....	41
Informacja o wyrobie.....	11	– Teksty pomocy.....	41
Informacje.....	11	– Temperatury.....	41
Informacje prawne.....	42	– Zgłoszenie usterki.....	44
– Moduł obsługowy.....	42	Odczyt informacji.....	41
Instalacja ogrzewania podłogowego.....	64	Odczyt komunikatu o konserwacji.....	44
Instalacja solarna.....	68	Odczyt stanów roboczych.....	41
<b>J</b>		Odczyt tekstów pomocy.....	41
Jednorazowy podgrzew ciepłej wody użytkowej		Odczyt temperatury.....	41
– Włączanie.....	33	Odczyt temperatury rzeczywistej.....	41
– Wyłączanie.....	34	Odpowiedzialność.....	9
<b>K</b>		ogrzewania pomieszczeń	
Komfort (wskazówki).....	13	– Cykle łączeniowe.....	25
Komunikat o konserwacji		– Oszczędność energii.....	13
– Wskazanie.....	53	– Program czasowy.....	25
		Ogrzewanie pomieszczeń.....	26
		– Program roboczy.....	16
		– Ustawienia fabryczne.....	12
		– Ustawienie fabryczne.....	12
		Osuszanie jastrychu.....	17
		Oszczędzanie energii (porady).....	13
		Otwieranie przeglądu systemu.....	18
		Otwieranie rozszerzonego menu.....	20

## Wykaz haseł (ciąg dalszy)

<b>P</b>			
Pierwsze uruchomienie.....	12	Status roboczy.....	69
Podgrzew ciepłej wody użytkowej		– Objaśnienie.....	64
– Bez programu czasowego.....	33	Struktura menu.....	56, 57
– Komfort.....	14	Sygnalizacja statusu.....	15
– Oszczędzanie energii.....	13	Symbole.....	10
– Program roboczy.....	16, 33	Szybki podgląd.....	18
– Ustawienia fabryczne.....	12	<b>T</b>	
Podświetlenie wyświetlacza.....	36	Temperatura.....	26
Połączenie sieci.....	39	– Temperatura wymagana.....	68
Połączenie WLAN.....	40	Temperatura dzienna (normalna temperatura pomieszczenia).....	12
Pomiar spalin wykonywany przez kominiarza.....	47	Temperatura dzienna (normalna temperatura pomieszczenia).....	26
Pompa		Temperatura dzienna (normalna temperatura wody na zasilaniu).....	12
– Cyrkulacja cwu.....	69	Temperatura na zasilaniu.....	69
– Obieg grzewczy.....	67	Temperatura nocna (zredukowana temperatura pomieszczenia).....	12
– Obieg solarny.....	68	Temperatura nocna (zredukowana temperatura wody na zasilaniu).....	12
– Pojemnościowy podgrzewacz cwu.....	68	Temperatura pomieszczenia.....	26
Pompa cyrkulacyjna cwu.....	69	– Oszczędność energii.....	13
Pompa ładująca pojemnościowy podgrzewacz cwu..	68	Temperatura pomieszczeń	
Pompa obiegu grzewczego.....	67	– Dostosowanie przy dłuższej obecności.....	28
Poziom.....	27	Temperatura wody jest za niska.....	52
Poziom krzywej grzewczej.....	65	Temperatura wody na powrocie.....	67
Poziom temperatury.....	68	Temperatura wody za wysoka.....	53
Poziomy obsługi.....	16	Temperatura wymagana.....	68
Praca z obniżeniem temperatury.....	63	Temperatura zasilania.....	26
Program czasowy.....	13, 69	Tryb kontrolny.....	47
– Funkcja komfortowego podgrzewu ciepłej wody użytkowej.....	24	Tryb kontrolny kominiarza.....	47
– Komfort.....	13	Tryb oczekiwania.....	15
– ogrzewania pomieszczeń.....	25	Tryb Wakacje w domu.....	13
– Oszczędność energii.....	13	<b>U</b>	
Program roboczy.....	17, 33	Umowa konserwacyjna.....	54
– Objaśnienia terminów.....	64	Uruchomienie.....	12, 49
– Ogrzewanie, ciepła woda użytkowa.....	16	Ustawianie cykli łączeniowych.....	21
– Tylko ciepła woda użytkowa.....	68	Ustawianie czasów ogrzewania.....	21
Program wakacyjny.....	30	Ustawianie czasu letniego.....	38
– Włączanie.....	31	Ustawianie czasu zimowego.....	38
– Wyłączanie.....	31	Ustawianie daty.....	36
– Zmiana.....	31	Ustawianie godziny.....	36
Programy czasowe.....	21	Ustawianie jasności.....	36
Przegląd ogólny.....	18	Ustawianie jednostek.....	38
Przegląd techniczny.....	54	Ustawianie krzywej grzewczej.....	27
Przełączanie z zewnątrz.....	17	Ustawianie programu czasowego.....	21
Przerwa w dostawie energii elektrycznej.....	12	Ustawianie temperatury ciepłej wody użytkowej.....	33
Przestawienie czasu letniego.....	12	Ustawienia fabryczne.....	12
Przestawienie czasu zimowego.....	12	Ustawienia wstępne.....	12
Przestawienie czasu zimowego/letniego.....	12	Ustawienie podstawowe.....	40
Przyciski.....	16	Usuwanie cykli łączeniowych.....	24
Przywracanie ustawień fabrycznych.....	40	Usuwanie usterek.....	51
<b>R</b>		Utrzymywanie w dobrym stanie technicznym.....	54
Reset.....	40	<b>W</b>	
<b>S</b>		Więcej ustawień.....	36
Sieć WLAN.....	40	WLAN.....	39
Słownik.....	63		
Sposób eksploatacji			
– Wyjaśnienie.....	64		
Sprawdzanie statusu instalacji.....	18		
Standardowy tryb grzewczy.....	12		

## Wykaz haseł (ciąg dalszy)

Włączanie.....	49	<b>Z</b>	
– Kontrola zabezpieczenia przed zamrożeniem.....	48	Zabezpieczenie przed zamrożeniem.....	12
– Wyłączenie instalacji.....	48	Zastosowanie.....	10
Włączanie/wyłączenie ogrzewania pomieszczeń.....	26	Zawór bezpieczeństwa.....	68
Włączanie dostępu do internetu.....	39	Zestaw uzupełniający.....	64
Włączanie funkcji Dni w domu.....	29	Zgłoszenie ukończenia robót.....	12
Włączanie instalacji.....	49	Zgłoszenie usterki	
Włączanie kotła grzewczego.....	49	– Odczyty.....	44
Włączanie połączenia radiowego do zdalnej obsługi.....	39	– Potwierdzanie.....	44
Włączanie programu wakacyjnego.....	30	Zimno w pomieszczeniach.....	51
Wskazanie usterki.....	53	Zmiana cykli łączeniowych.....	23
Wskazówki dotyczące czyszczenia.....	54	Zmiana poziomu temperatury.....	26
Wskaźnik ciśnienia.....	49	Zmiana programu wakacyjnego.....	29
Wybór języka.....	38	Zmiana przebiegu grzania kotła grzewczego.....	27
Wygaszacz ekranu.....	15	Zredukowana temperatura pomieszczenia (temperatura nocna).....	12
Wyłączenie		Zredukowana temperatura wody na zasilaniu (temperatura nocna).....	12
– Instalacja bez kontroli zabezpieczenia przed zamrożeniem.....	48	Zredukowany tryb grzewczy.....	12
– Instalacja grzewcza z zabezpieczeniem przed zamrożeniem.....	48	Zwiększona temperatura ciepłej wody użytkowej.....	34
Wyłączanie funkcji Dni w domu.....	30		
Wyłączenie instalacji grzewczej.....	63, 64		
Wyłączenie z eksploatacji.....	48		
Wyłącznik zasilania elektrycznego.....	49		

## Certyfikacja

**RoHS**  
compliant  
2011 / 65 / EU

## Osoba kontaktowa

W przypadku pytań lub konieczności wykonania prac konserwacyjnych i naprawczych przy instalacji grzewczej prosimy zwrócić się do firmy instalatorskiej. Adresy najbliższych firm instalatorskich znajdują Państwo np. w Internecie na stronie [www.viessmann.de](http://www.viessmann.de).



Viessmann Sp. z o.o.  
ul. Gen. Ziętka 126  
41 - 400 Mysłowice  
tel.: (801) 0801 24  
(32) 22 20 330  
mail: [serwis@viessmann.pl](mailto:serwis@viessmann.pl)  
[www.viessmann.pl](http://www.viessmann.pl)